

Minicsatorna

Estandar

Canatel



Estandar minicsatorna

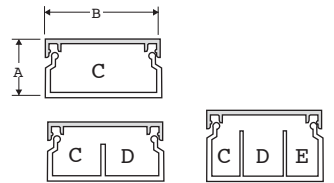

Csatorna fedéllel, fehér (RAL9003)	Rendelési szám	Csomagolási egység (m)	Méret (mm)		Max. vezetékátmérő (mm)			Hasznos C
			A	B				
	41 11 110	120	16	16	11	-	-	165
	41 11 120	80	16	25	13	-	-	295
	41 11 130	50	16	40	13	-	-	478
	41 11 140	30	25	40	20	-	-	847
	41 11 145	24	25	50	22	-	-	903
	41 11 150	20	40	40	35	-	-	1335
	41 11 210	50	16	40	13	13	-	232
	41 11 220	30	25	40	17	17	-	413
	41 11 225	24	25	50	18	18	-	435
	41 11 230	24	25	50	12	12	12	278

Szállítási hossz: 2 m

Estandar kiegészítők



	Rendelési szám	Csomagolási egység (db)
Csatlakozó doboz, szimpla	41 20 120	12
Csatlakozó doboz, dupla	41 20 130	6

Összeszerelés

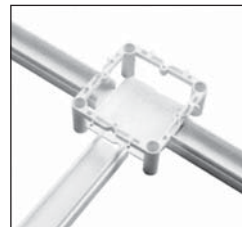

41 20 120

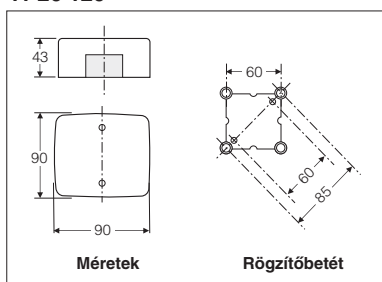

41 20 130

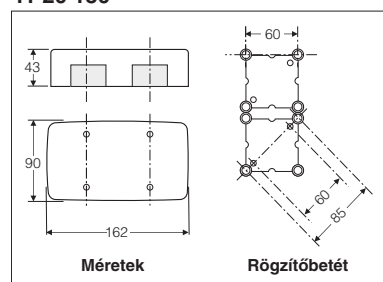

Alkalmazás

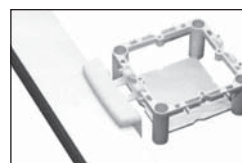

16 és 25 mm mély minicsatornákhöz

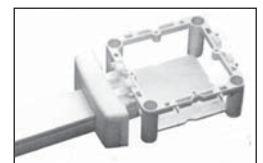

A következő minicsatorna méretekhez: 16/16, 16/25, 16/40, 16/40/2, 25/50, 25/50/2, 25/50/3

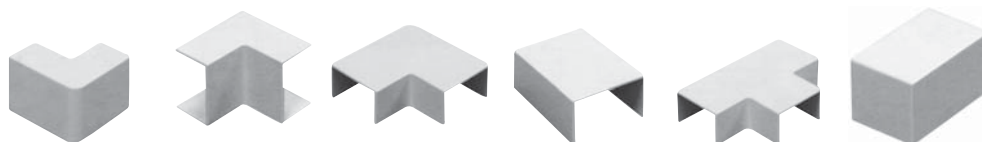

Keresztmetszet (mm ²)		Összes hasznos keresztmetszet (mm ²)	Külső könyök	Belső könyök	Sarokelem	Toldó elem	T-idom	Végzáró elem
D	E							
-	-	165	41 11 330	41 11 310	41 11 350	41 11 510	41 11 410	41 11 520
-	-	295	41 11 332	41 11 312	41 11 352	41 11 512	41 11 412	41 11 552
-	-	478	41 11 334	41 11 314	41 11 354	41 11 514	41 11 416	41 11 554
-	-	847	41 11 336	41 11 316	41 11 356	41 11 516	41 11 418	41 11 556
-	-	903	41 11 337	41 11 317	41 11 357	41 11 517	41 11 419	41 11 557
-	-	1335	41 11 338	41 11 318	41 11 358	41 11 518	41 11 420	41 11 558
232	-	464	41 11 334	41 11 314	41 11 354	41 11 514	41 11 416	41 11 554
413	-	826	41 11 336	41 11 316	41 11 356	41 11 516	41 11 418	41 11 556
435	-	870	41 11 337	41 11 317	41 11 357	41 11 517	41 11 419	41 11 557
278	278	834	41 11 337	41 11 317	41 11 357	41 11 517	41 11 419	41 11 557

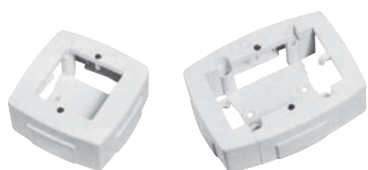

	Rendelési szám	Csomagolási egység (db)
Univerzális szerelvénydoboz	41 20 100	6

41 20 100

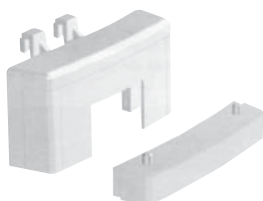
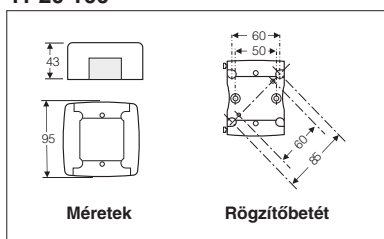

	Rendelési szám	Csomagolási egység (db)
Adapter	41 20 150	5

Összeszerelés

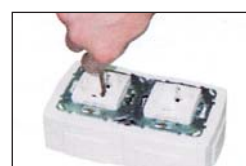

Alkalmazás



16 és 25 mm mély minicsatornákhöz

A következő minicsatorna méretekhez: 16/16, 16/25, 16/40, 16/40/2, 25/50, 25/50/2, 25/50/3

Canatel minicsatorna

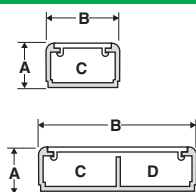

	Rendelési szám	Csomagolási egység (m)	Méret (mm)		Max. vezeték- átmérő (mm)	Hasznos kereszt- metszet (mm ²)		Összes hasznos keresztmetszet (mm ²)
			A	B		C	D	
	41 30 100	150	7	12	4	-	49	49
	41 30 105	100	10	16	7	-	102	102
	41 30 110	80	10	20	7,5	-	134	134
	41 30 115	44	10	35	7	7	103	206

Szállítási hossz: 2 m

Canatel kiegészítő készlet

Rendelési szám	Hozzá tartozó csatorna	Csomagolási egység (db)
41 30 405	41 30 100	10
41 30 410	41 30 105	10
41 30 420	41 30 110	10
41 30 430	41 30 115	10

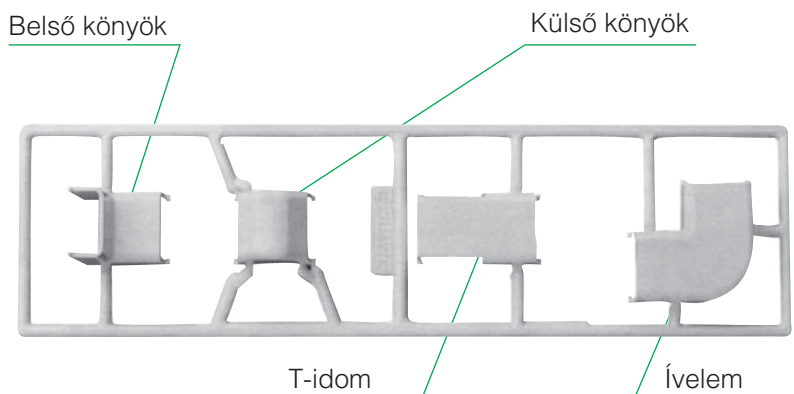

Canatel öntapadós minicsatorna

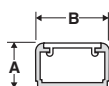

	Rendelési szám	Csomagolási egység (m)	Méret (mm)		Max. vezeték- átmérő (mm)	Összes hasznos keresztmetszet (mm ²)
			A	B		
	41 30 102	140	7	12	4	49
	41 30 106	80	10	16	7	102
	41 30 112	70	10	20	7,5	134

Szállítási hossz: 2 m

Termékeinket folyamatosan fejlesztjük, a katalógusban közölt információk érvényességéről kérjük, érdeklődjön.

Schneider Electric
Hungária Villamossági Zrt.

1117 Budapest, Hauszmann Alajos u. 3/b
telefon: 382-2600, fax: 206-1451
<http://www.schneider-electric.hu>

Schneider
Vevőszolgálat

telefon: 382-2800,
fax: 382-2606
e-mail: hu-vevoszolgalat@hu.schneider-electric.com