

Halogénmentes csatornák

Fali és mennyezeti csatornák
Huzalozócsatornák

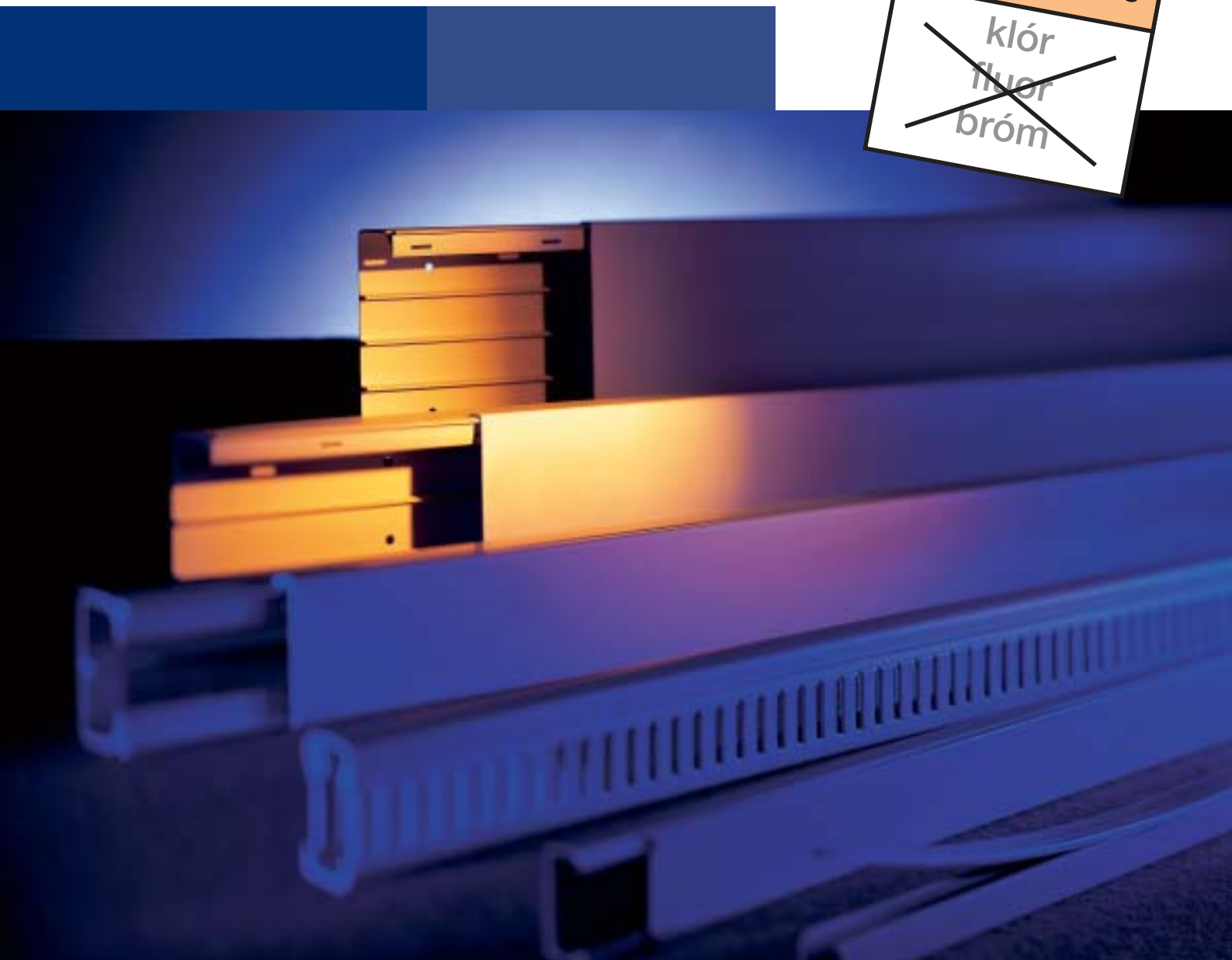

Nagyobb biztonság tűz esetén

Halogénmentes szerelési anyagok az OBO-tól



A pusztító tüzesetek és azok következményei egyre több vitát váltanak ki az ide vonatkozó rendelkezések hatékonyságáról. Mindenkor az áldozatok számának csökkentése és az anyagi károk minimalizálása az elsődleges szempont.

A halogénmentes szerelési anyagok alkalmazása fontos tényező a nagyobb biztonság megteremtésében. Ez volt az oka annak, hogy az OBO termékek palettáján szereplő, halogénmentes műanyagból készült termékek skáláját most a halogénmentes csatornarendszerrel bővítettük.

A halogénmentes szerelési anyagok égésekor nem válnak ki káros égési termékek- mérgező vagy korrozív gázok, ezért alkalmazásuk különösen előnyös. A füstképződés is érzékelhetően csekélyebb.

Ez nem csak az épületben tartózkodók nagyobb biztonságát jelenti, de a tűzoltás folyamatát is megkönnyíti és lerövidíti. A halogénmentes szerelési anyagokkal így a tűzkárok mértéke is csökkenthető.

Mindent az ember és az anyagi javak hatékonyabb védelme érdekében

Az olyan épületek esetében, mint a kórházak, szociális otthonok, óvodák, iskolák, repülőterek vagy múzeumok, ahol nap mint nap sok ember fordul meg, vagy nagy értékű tárgyakat őriznek, különösen kiemelten fontos szerepe van a tűzvédelemnek. A tűzvédelmi előírányzat az ilyen épületekben kifejezetten javasolja a halogénmentes anyagból készült kábelek, vezetők és rögzítőanyagok kizárólagos alkalmazását.

A halogénmentes szerelési anyagok alkalmazását egy biztosítói tanulmány is előtérbe helyezi, eszerint ugyanis a tüzesetek során igen sok ember fullad meg, illetve mérgeződik füstgázzal.

A halogénmentes szerelési anyagok alkalmazásának előnyei:

- ▶ Az égés során nem képződnek korrozív gázok. A klór például a levegő nedvesség tartalmával reakcióba lépve agresszív sósavat fejleszt.
- ▶ Egyéb anyagokkal ellentétben a halogénmentes műanyagok égésekor érzékelhetően kevesebb füst keletkezik a belső helyiségekben illetve a lépcsőházban.
- ▶ A halogénmentes műanyag önkioltó, így az értékes berendezési tárgyak és érzékeny elektronikus készülékek nagyobb biztonságban vannak.

15-60Csatorna-
mélység**Halogénmentes fali és mennyezeti csatornák****Fedéllel együtt**

szállítási hossz: 2000 mm

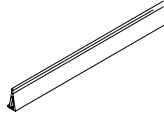
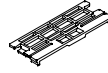
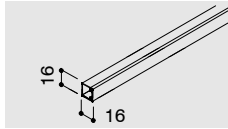
Válaszfal**Fedélkapocs****Szerelvénydoboz****WDK-H 15015**
csomagolás: 60 m
súly: 0,075 kg/m

szín	rend. sz.
	PPO
világosszürke	6173200

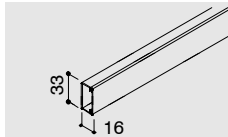
**WDK-H 15030**
csomagolás: 40 m
súly: 0,135 kg/m

szín	rend. sz.
	PPO
világosszürke	6173204

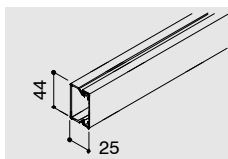
**WDK-H 25040**
csomagolás: 12 m
súly: 0,155 kg/m

szín	rend. sz.
	PPO
világosszürke	6173216

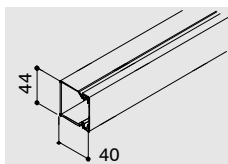
**WDK-H 40040**
csomagolás: 28 m
súly: 0,425 kg/m

szín	rend. sz.
	PPO
világosszürke	6173228

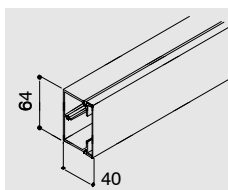
**WDK-H 40060**
csomagolás: 16 m
súly: 0,505 kg/m

szín	rend. sz.
	PPO
világosszürke	6173232

TW-H 4-40
csomagolás: 40 m
súly: 0,225 kg/m

rend. sz.
PPO
6173500

OK-H 60
csomagolás: 50 db
súly: 0,003 kg/db

rend. sz.
PPO
6173519

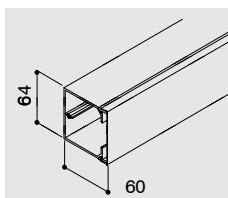
**WDK-H 60060**
csomagolás: 24 m
súly: 0,680 kg/m

szín	rend. sz.
	PPO
világosszürke	6173244

TW-H 4-60
csomagolás: 40 m
súly: 0,225 kg/m

rend. sz.
PPO
6173504

OK-H 60
csomagolás: 50 db
súly: 0,003 kg/db

rend. sz.
PPO
6173519

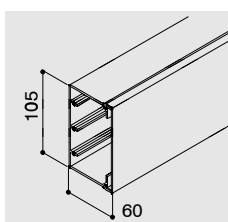
**WDK-H 60100**
csomagolás: 18 m
súly: 1,035 kg/m

szín	rend. sz.
	PPO
világosszürke	6173252

TW-H 4-60
csomagolás: 40 m
súly: 0,225 kg/m

rend. sz.
PPO
6173504

OK-H 100
csomagolás: 50 db
súly: 0,008 kg/db

rend. sz.
PPO
6173523

GD-H
csomagolás: 5 db
súly: 0,075 kg/db

rend. sz.
PPO
6173543

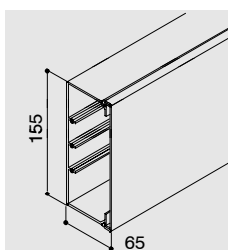
**WDK-H 60150**
csomagolás: 12 m
súly: 1,390 kg/m

szín	rend. sz.
	PPO
világosszürke	6173260

TW-H 4-60
csomagolás: 40 m
súly: 0,225 kg/m

rend. sz.
PPO
6173504

OK-H 150
csomagolás: 50 db
súly: 0,015 kg/db

rend. sz.
PPO
6173527

GD-H
csomagolás: 5 db
súly: 0,075 kg/db

rend. sz.
PPO
6173543

A VK-H típusú csatornák csak halogénmentes szerelési anyagokkal szerelhetők.

szín:
világosszürke RAL 7035

Halogénmentes Kanálé_H_12032003

Halogénmentes huzalozócsatorna



Fedéllel

szállítási hossz: 2000 mm

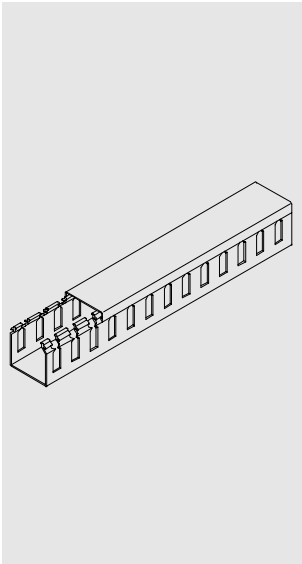

VK-H ...

típus	méret mm	csom. m	súly kg/m	rend. sz. PPO
VK-H 25025	25x 25	32	0,163	6177010
VK-H 37025	37x 25	20	0,203	6177014
VK-H 37037	37x 37	36	0,266	6177018
VK-H 50025	50x 25	40	0,233	6177026
VK-H 50037	50x 37	28	0,308	6177030
VK-H 50050	50x 50	32	0,334	6177034
VK-H 50075	50x 75	32	0,440	6177038
VK-H 75025	75x 25	32	0,300	6177046
VK-H 75037	75x 37	32	0,382	6177050
VK-H 75050	75x 50	32	0,482	6177054
VK-H 75075	75x 75	16	0,604	6177058
VK-H 75100	75x100	16	0,752	6177062
VK-H 75125	75x125	16	0,945	6177066
VK-H 10037	100x 37	26	0,522	6177078
VK-H 10050	100x 50	16	0,547	6177082
VK-H 10075	100x 75	16	0,745	6177086
VK-H 100100	100x100	8	0,875	6177090

Tartozék a halogénmentes huzalozócsatornához

Tartókapocs

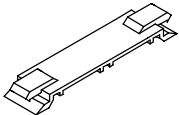

VK/K-H
csomagolás: 20 db
súly: 0,5 kg/% db

rend.sz. PPO
6177158

Halogénmentes huzalozócsatorna

Alkalmazható: -30°C – +85°C hőmérsékleti határok között .

Az UL 94 szerinti besorolása: V1.

A csatorna anyaga UV sugárzás hatására elszíneződhet, de ez nem befolyásolja mechanikai tulajdonságait.

A VK–H típusú csatornák csak halogénmentes szerelési anyagokkal szerelhetők.

(tartozékok, rögzítéstechnikai apróanyagok, stb.)

szín: világosszürke (RAL 7035)

A halogénmentes műanyagból készült termékekkel kapcsolatban további információk az 5. oldalon találhatóak.

OBO üthető tipli

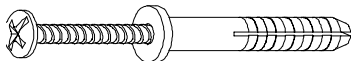

típus	méret mm	darab/karton	csom. db	súly kg/% db	rend. sz. PA
910/sD	5x35	1000	100	0,360	2351021
910/sD	6x25	1200	100	0,310	2351056
910/sD	6x40	1200	100	0,555	2351064
910/sD	8x50	600	50	1,070	2351099

OBO bedugható tipli

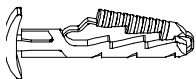

típus	méret mm	furat mélység mm	furat Ø mm	darab/karton	csom. db	súly kg/% db	rend. sz. PA
910/stP	6x30	35	6	4000	100	0,100	2351412

betonban, homokkőben, téglában, habbetonban való szereléshez

OBO GOLDEN SPRINT csavar



típus	méret mm	Fej Ø mm	csom. db	súly kg/% db	rend. sz. G
4758	3,5/15	6,5	200	0,700	3195007
4758	3,5/20	6,5	200	0,900	3195015
4758	3,5/25	6,5	200	0,120	3195023
4758	3,5/30	6,5	200	0,163	3195031
4758	3,5/35	6,5	200	0,170	3195058
4758	3,5/40	6,5	200	0,208	3195066
4758	3,5/45	6,5	200	0,220	3195074
4758	3,5/50	6,5	200	0,240	3195082
4758	4,0/15	7,5	200	0,100	3195201
4758	4,0/20	7,5	200	0,140	3195228
4758	4,0/25	7,5	200	0,177	3195236
4758	4,0/30	7,5	200	0,220	3195244
4758	4,0/35	7,5	200	0,250	3195252
4758	4,0/40	7,5	200	0,270	3195260
4758	4,0/45	7,5	200	0,280	3195279
4758	4,0/50	7,5	200	0,310	3195287
4758	4,5/25	8,2	200	0,237	3195422
4758	4,5/30	8,2	200	0,290	3195430
4758	4,5/35	8,2	200	0,300	3195449
4758	4,5/40	8,2	200	0,310	3195457
4758	4,5/45	8,2	200	0,350	3195465
4758	4,5/50	8,2	200	0,393	3195473
4758	5,0/30	9,5	200	0,376	3195635
4758	5,0/35	9,5	200	0,415	3195643
4758	5,0/40	9,5	200	0,454	3195651
4758	5,0/45	9,5	200	0,493	3195678
4758	5,0/50	9,5	200	0,533	3195686
4758	6,0/30	12,0	200	0,600	3195910
4758	6,0/40	12,0	200	0,720	3195929
4758	6,0/50	12,0	200	0,830	3195937
4758	6,0/60	12,0	200	0,960	3195945

edzett, teflonbevonattal ellátva

Panhead csavarfej, kombinált normál és keresztornyos (Pozidriv 2. méret külső Ø 6 mm, és Pozidriv 3. méret)

Gázbetontipli

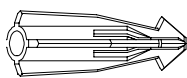

típus	méret mm	csom. db	súly kg/% db	rend. sz. PA-GV
910/GD	6x35	100	0,100	2347229
910/GD	8x50	50	0,305	2347261

OBO Angler feszítőtipli

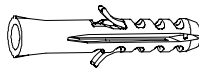

típus	méret mm	darab/karton	csom. db	súly kg/% db	rend. sz. PA
910/N	5x25	9000	100	0,051	2349043
910/N	6x30	5000	100	0,052	2349051
910/N	6x60	3000	100	0,080	2349078
910/N	8x40	3000	100	0,140	2349086
910/N	10x50	1500	50	0,306	2349108
910/N	12x60	750	25	0,459	2349124

OBO univerzális tipli



típus	méret mm	csom. db	súly kg/% db	rend. sz. PA
910/mZ	6x35	100	0,055	2347539

A teljes program: Halogénmentes alkatrészek.







Amennyiben további kérdései lennének,
hívja műszaki hotline szolgálatunkat:

Telefon: + 36 (29) 349 000

Telefax: + 36 (29) 349 100

E-mail: info@obo.hu

Az OBO termékkínálatának áttekintése.

<p>VBS összekötő- és rögzítőrendszerek</p>		<p>összekötőrendszerek rögzítőrendszerek tartókapcsok sínrendszerek rögzítéstechnika</p>
<p>TBS tranziens túlfeszültségek elleni védelem és villámvédelem</p>		<p>túlfeszültségek elleni védelem potenciálkiegyenlítés (EPH) földelőrendszerek villámvédelem</p>
<p>KTS kábeltartó rendszerek</p>		<p>szerelőrendszerek kábelcsatornák rácsostartók kábellétrák kábelhágcsók szerelő csatornák világítási csatornák GKS kábelcsatorna-rendszerek huzalozó, elosztó rendszerek VA rozsdamentes kábeltartó szerkezetek</p>
<p>BSS tűz esetén funkciótartó nyomvonalak</p>		<p>a tűz terjedését akadályozó kábelátvezetések a tűz ellen védett kábelcsatornák funkciótartó szerelési rendszerek</p>
<p>LFS vezetékrendezési rendszerek</p>		<p>vezetékcsatornák parapetcsatornák IBIS INTEGRAL parapetcsatornák médiaoszlopok</p>
<p>UFS padló alatti rendszerek</p>		<p>padló alatti installációs csatornák ISO-A esztrichhel színelő csatornák üreges- és álpadlók szerelvényezése</p>

OBO BETTERMANN Hungary Kft.
H-2347 Bugyi · Alsóráda 2.
Telefon: + 36 (29) 349 000
Telefax: + 36 (29) 349 100
E-mail: info@obo.hu
Honlap: www.obo.hu

Műszaki hotline szolgálat
Telefon: + 36 (29) 349 000
Telefax: + 36 (29) 349 100
E-mail: info@obo.hu

OBO
BETTERMANN