











OBO parapetsatorna rendszerek műanyagból

Megváltozott típusjelölések

A táblázat segítségével áttekinthetők a műanyag parapetsatornák és tartozékaik új típusjelölései.
46. oldal

GEK parapetsatorna, a csatorna mélysége: 70 mm

GEK 70110 típusú parapetsatorna.....		48. oldal
GEK 70135 típusú parapetsatorna.....		50. oldal
GEK 70110 típusú parapetsatorna		52. oldal
Tartozékok.....		54. oldal
GEK Rapid 45 parapetsatorna		55. oldal
Schuko 45 dugaszoldoljzat		57. oldal
 KBK-K tűzvédelmi pámák		58. oldal
Szerelési példák.....		58. oldal
Műszaki információk		208. oldal



Megváltozott típusmegjelölések áttekintése

Artikel	rendelési szám	szín	régi típusmegjelölés	új típusmegjelölés	Artikel	rendelési szám	szín	régi típusmegjelölés	új típusmegjelölés
Csatorna	6270 10 7	fehér	BK 70110	GEK 70110	bels_sarok	6272 70 3	fehér	BK/I 70135	GEK/I 70135
Csatorna	6270 11 5	tisztafehér	BK 70110	GEK 70110	bels_sarok	6272 71 1	tisztafehér	BK/I 70135	GEK/I 70135
Csatorna	6270 12 3	szürke	BK 70110	GEK 70110	bels_sarok	6272 73 8	szürke	BK/I 70135	GEK/I 70135
Csatorna	6270 13 1	v.szürke	BK 70110	GEK 70110	bels_sarok	6272 74 6	v.szürke	BK/I 70135	GEK/I 70135
fedél	6270 80 8	fehér	BK/DG8	GEK/DG8	T-idom	6273 08 4	fehér	BK/T 70135	GEK/T 70135
fedél	6270 81 6	tisztafehér	BK/DG8	GEK/DG8	T-idom	6273 09 2	tisztafehér	BK/T 70135	GEK/T 70135
fedél	6270 82 4	szürke	BK/DG8	GEK/DG8	T-idom	6273 10 6	szürke	BK/T 70135	GEK/T 70135
fedél	6270 83 2	v.szürke	BK/DG8	GEK/DG8	T-idom	6273 11 4	v.szürke	BK/T 70135	GEK/T 70135
lapossarok	6272 00 2	fehér	BK/F 70110	GEK/F 70110	véglezáró-elem	6273 38 6	fehér	BK/E 70135	GEK/E 70135
lapossarok	6272 01 0	tisztafehér	BK/F 70110	GEK/F 70110	tisztafehér	6273 39 4	tisztafehér	BK/E 70135	GEK/E 70135
lapossarok	6272 02 9	szürke	BK/F 70110	GEK/F 70110	véglezáró-elem	6273 40 8	szürke	BK/E 70135	GEK/E 70135
lapossarok	6272 03 7	v.szürke	BK/F 70110	GEK/F 70110	véglezáró-elem	6273 41 6	v.szürke	BK/E 70135	GEK/E 70135
lapossarok-fedél	6274 00 5	fehér	BK/DFG 8	GEK/DFG 8	fali takarókeret, nyitott	6275 08 7	fehér	BK/WO 70135	GEK/WO 70135
lapossarok-fedél	6274 01 3	tisztafehér	BK/DFG 8	GEK/DFG 8	fali takarókeret, nyitott	6275 09 5	tisztafehér	BK/WO 70135	GEK/WO 70135
lapossarok-fedél	6274 02 1	szürke	BK/DFG 8	GEK/DFG 8	fali takarókeret, nyitott	6275 10 9	szürke	BK/WO 70135	GEK/WO 70135
lapossarok-fedél	6274 04 8	v.szürke	BK/DFG 8	GEK/DFG 8	fali takarókeret, nyitott	6275 11 7	v.szürke	BK/WO 70135	GEK/WO 70135
küls_sarok	6272 31 2	fehér	BK/A 70110	GEK/A 70110	fali takarókeret, zárt	6275 48 6	fehér	BK/WG 70135	GEK/WG 70135
küls_sarok	6272 32 0	tisztafehér	BK/A 70110	GEK/A 70110	fali takarókeret, zárt	6275 49 4	tisztafehér	BK/WG 70135	GEK/WG 70135
küls_sarok	6272 33 9	szürke	BK/A 70110	GEK/A 70110	fali takarókeret, zárt	6275 50 8	szürke	BK/WG 70135	GEK/WG 70135
küls_sarok	6272 34 7	v.szürke	BK/A 70110	GEK/A 70110	fali takarókeret, zárt	6275 51 6	v.szürke	BK/WG 70135	GEK/WG 70135
küls_sarok-fedél	6274 15 3	fehér	BK/DAG 8	GEK/DAG 8	Csatorna	6270 25 5	fehér	BK 70170	GEK 70170
küls_sarok-fedél	6274 16 1	tisztafehér	BK/DAG 8	GEK/DAG 8	Csatorna	6270 26 3	tisztafehér	BK 70170	GEK 70170
küls_sarok-fedél	6274 18 8	szürke	BK/DAG 8	GEK/DAG 8	Csatorna	6270 27 1	szürke	BK 70170	GEK 70170
küls_sarok-fedél	6274 19 6	v.szürke	BK/DAG 8	GEK/DAG 8	Csatorna	6270 29 8	v.szürke	BK 70170	GEK 70170
bels_sarok	6272 62 2	fehér	BK/I 70110	GEK/I 70110	fedél	6270 80 8	fehér	BK/DG 8	GEK/DG 8
bels_sarok	6272 63 0	tisztafehér	BK/I 70110	GEK/I 70110	fedél	6270 81 6	tisztafehér	BK/DG 8	GEK/DG 8
bels_sarok	6272 64 9	szürke	BK/I 70110	GEK/I 70110	fedél	6270 82 4	szürke	BK/DG 8	GEK/DG 8
bels_sarok	6272 65 7	v.szürke	BK/I 70110	GEK/I 70110	fedél	6270 83 2	v.szürke	BK/DG 8	GEK/DG 8
T-idom	6273 00 9	fehér	BK/T 70110	GEK/T 70110	lapossarok	6272 16 9	fehér	BK/F 70170	GEK/F 70170
T-idom	6273 01 7	tisztafehér	BK/T 70110	GEK/T 70110	lapossarok	6272 17 7	tisztafehér	BK/F 70170	GEK/F 70170
T-idom	6273 02 5	szürke	BK/T 70110	GEK/T 70110	lapossarok	6272 18 5	szürke	BK/F 70170	GEK/F 70170
T-idom	6273 03 3	v.szürke	BK/T 70110	GEK/T 70110	lapossarok	6272 19 3	v.szürke	BK/F 70170	GEK/F 70170
véglezáró-elem	6273 30 0	fehér	BK/E 70110	GEK/E 70110	lapossarok-fedél	6274 00 5	fehér	BK/DFG 8	GEK/DFG 8
véglezáró-elem	6273 31 9	tisztafehér	BK/E 70110	GEK/E 70110	lapossarok-fedél	6274 01 3	tisztafehér	BK/DFG 8	GEK/DFG 8
véglezáró-elem	6273 32 7	szürke	BK/E 70110	GEK/E 70110	lapossarok-fedél	6274 02 1	szürke	BK/DFG 8	GEK/DFG 8
véglezáró-elem	6273 33 5	v.szürke	BK/E 70110	GEK/E 70110	lapossarok-fedél	6274 04 8	v.szürke	BK/DFG 8	GEK/DFG 8
fali takarókeret, nyitott	6275 00 1	fehér	BK/WO 70110	GEK/WO 70110	küls_sarok	6272 47 9	fehér	BK/A 70170	GEK/A 70170
fali takarókeret, nyitott	6275 02 8	tisztafehér	BK/WO 70110	GEK/WO 70110	küls_sarok	6272 48 7	tisztafehér	BK/A 70170	GEK/A 70170
fali takarókeret, nyitott	6275 03 6	szürke	BK/WO 70110	GEK/WO 70110	küls_sarok	6272 49 5	szürke	BK/A 70170	GEK/A 70170
fali takarókeret, nyitott	6275 04 4	v.szürke	BK/WO 70110	GEK/WO 70110	küls_sarok	6272 50 9	v.szürke	BK/A 70170	GEK/A 70170
fali takarókeret, zárt	6275 40 0	fehér	BK/WG 70110	GEK/WG 70110	küls_sarok-fedél	6274 15 3	fehér	BK/DAG 8	GEK/DAG 8
fali takarókeret, zárt	6275 41 9	tisztafehér	BK/WG 70110	GEK/WG 70110	küls_sarok-fedél	6274 16 1	tisztafehér	BK/DAG 8	GEK/DAG 8
fali takarókeret, zárt	6275 42 7	szürke	BK/WG 70110	GEK/WG 70110	küls_sarok-fedél	6274 18 8	szürke	BK/DAG 8	GEK/DAG 8
fali takarókeret, zárt	6275 43 5	v.szürke	BK/WG 70110	GEK/WG 70110	küls_sarok-fedél	6274 19 6	v.szürke	BK/DAG 8	GEK/DAG 8
Csatorna	6270 18 2	fehér	BK 70135	GEK/70135	bels_sarok	6272 78 9	fehér	BK/I 70170	GEK/I 70170
Csatorna	6270 19 0	tisztafehér	BK 70135	GEK/70135	bels_sarok	6272 79 7	tisztafehér	BK/I 70170	GEK/I 70170
Csatorna	6270 20 4	szürke	BK 70135	GEK/70135	bels_sarok	6272 80 0	szürke	BK/I 70170	GEK/I 70170
Csatorna	6270 21 2	v.szürke	BK 70135	GEK/70135	bels_sarok	6272 81 9	v.szürke	BK/I 70170	GEK/I 70170
fedél	6270 80 8	fehér	BK/DG 8	GEK/DG 8	T-idom	6273 15 7	fehér	BK/T 70170	GEK/T 70170
fedél	6270 81 6	tisztafehér	BK/DG 8	GEK/DG 8	T-idom	6273 16 5	tisztafehér	BK/T 70170	GEK/T 70170
fedél	6270 82 4	szürke	BK/DG 8	GEK/DG 8	T-idom	6273 17 3	szürke	BK/T 70170	GEK/T 70170
fedél	6270 83 2	v.szürke	BK/DG 8	GEK/DG 8	T-idom	6273 18 1	v.szürke	BK/T 70170	GEK/T 70170
lapossarok	6272 08 8	fehér	BK/F 70135	GEK/F 70135	véglezáró-elem	6273 45 9	fehér	BK/E 70170	GEK/E 70170
lapossarok	6272 09 6	tisztafehér	BK/F 70135	GEK/F 70135	tisztafehér	6273 46 7	tisztafehér	BK/E 70170	GEK/E 70170
lapossarok	6272 11 8	szürke	BK/F 70135	GEK/F 70135	szürke	6273 47 5	szürke	BK/E 70170	GEK/E 70170
lapossarok	6272 12 6	v.szürke	BK/F 70135	GEK/F 70135	véglezáró-elem	6273 48 3	v.szürke	BK/E 70170	GEK/E 70170
lapossarok-fedél	6274 00 5	fehér	BK/DFG 8	GEK/DFG 8	fali takarókeret, nyitott	6275 16 8	fehér	BK/WO 70170	GEK/WO 70170
lapossarok-fedél	6274 01 3	tisztafehér	BK/DFG 8	GEK/DFG 8	fali takarókeret, nyitott	6275 17 6	tisztafehér	BK/WO 70170	GEK/WO 70170
lapossarok-fedél	6274 02 1	szürke	BK/DFG 8	GEK/DFG 8	fali takarókeret, nyitott	6275 18 4	szürke	BK/WO 70170	GEK/WO 70170
lapossarok-fedél	6274 04 8	v.szürke	BK/DFG 8	GEK/DFG 8	fali takarókeret, nyitott	6275 19 2	v.szürke	BK/WO 70170	GEK/WO 70170
küls_sarok	6272 39 8	fehér	BK/A 70135	GEK/A 70135	fali takarókeret, zárt	6275 55 9	fehér	BK/WG 70170	GEK/WG 70170
küls_sarok	6272 40 1	tisztafehér	BK/A 70135	GEK/A 70135	fali takarókeret, zárt	6275 56 7	tisztafehér	BK/WG 70170	GEK/WG 70170
küls_sarok	6272 42 8	szürke	BK/A 70135	GEK/A 70135	fali takarókeret, zárt	6275 57 5	szürke	BK/WG 70170	GEK/WG 70170
küls_sarok	6272 43 6	v.szürke	BK/A 70135	GEK/A 70135	fali takarókeret, zárt	6275 58 3	v.szürke	BK/WG 70170	GEK/WG 70170
küls_sarok-fedél	6274 15 3	fehér	BK/DAG 8	GEK/DAG 8					
küls_sarok-fedél	6274 16 1	tisztafehér	BK/DAG 8	GEK/DAG 8					
küls_sarok-fedél	6274 18 8	szürke	BK/DAG 8	GEK/DAG 8					
küls_sarok-fedél	6274 19 6	v.szürke	BK/DAG 8	GEK/DAG 8					

Típusleírás

GEK: műanyag parapetcsatornák

Csatornatípusok

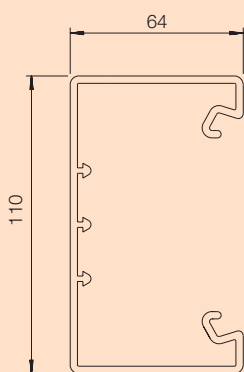

GEK 70110

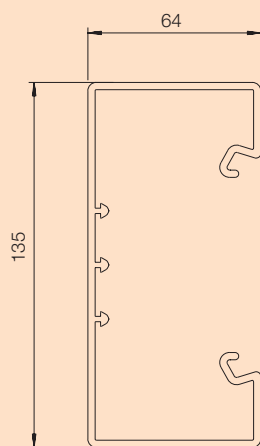

GEK 70135

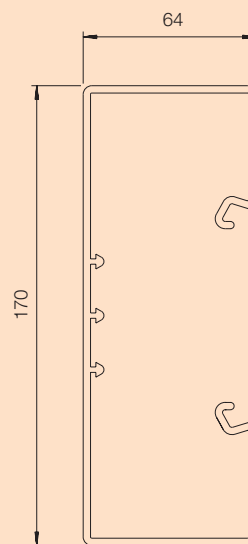

GES 70170

- | | |
|---------------------------------|----------------------------|
| 1. alsórész | 13. fali takarókeret, zárt |
| 2. belsősarok | 14. zajcsillapító |
| 3. külsősarok | 15. fali konzol adapter |
| 4. lapossarok | 16. állítható fali konzol |
| 5. T-idom | 17. lamella |
| 6. véglezáró-elem | 18. lamellatartó |
| 7. toldásponti összekötő | |
| 8. válaszfal | |
| 9. fedél (előlső borítás) 80 mm | |
| 10. szerelvénydoboz | |
| 11. fedélkapocs | |
| 12. fali takarókeret, nyitott | |

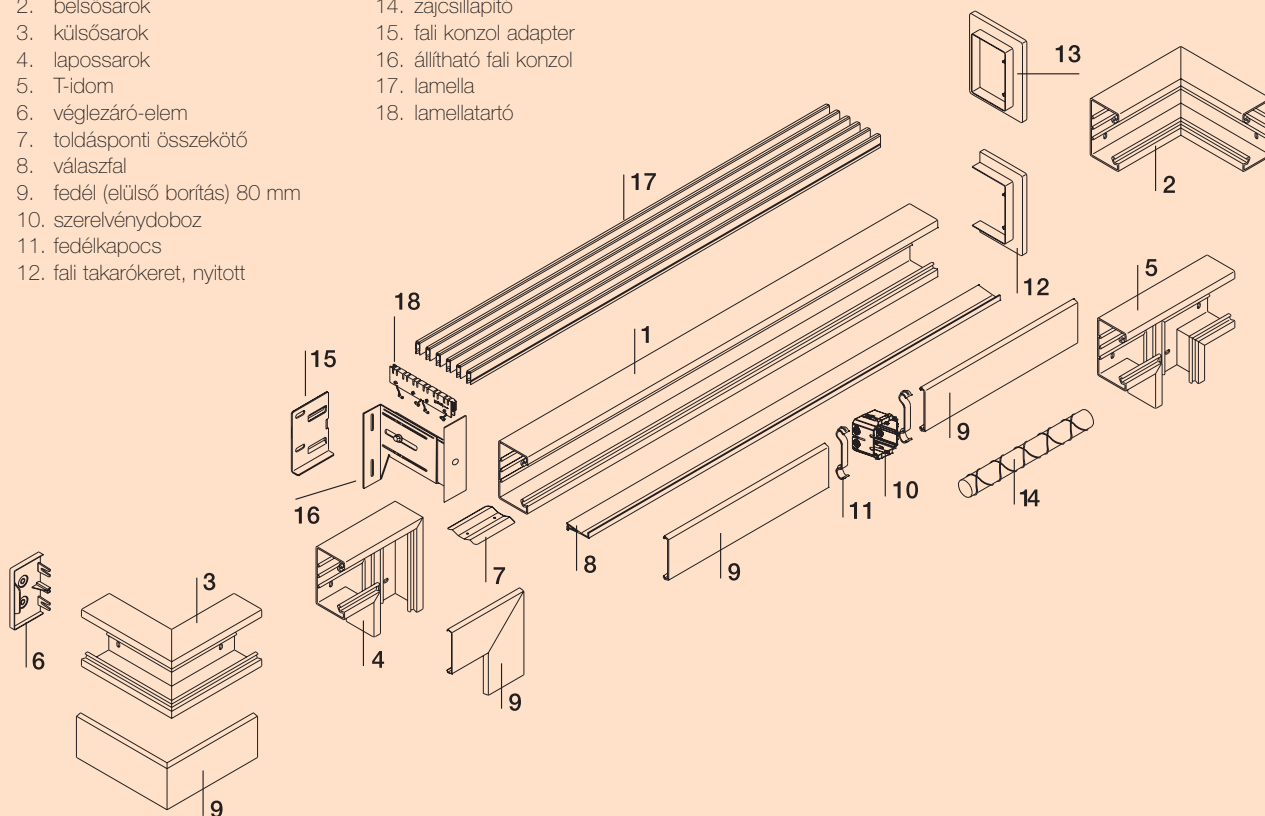

Parapetcsatorna GEK 70110

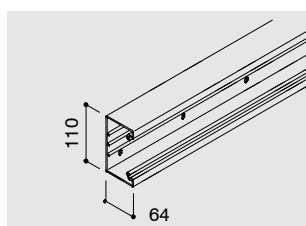

Csatornatest
falra szerelhető kivitel
Szállítási hossz: 2000 mm
Fenékperforált

típus	anyag	súly kg/m	csoma- golás m	szín	rendelési szám
GEK 70110	PVC	1,250	8	fehér	6270107
				tiszta fehér	6270115
				szürke	6270123
				v. szürke	6270131

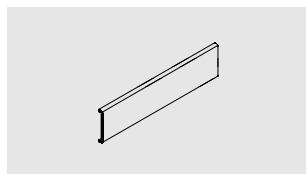

Fedél
80 mm
Szállítási hossz: 2000 mm

típus	anyag	súly kg/m	csoma- golás m	szín	rendelési szám
GEK/DG 8	PVC	0,380	16	fehér	6270808
				tiszta fehér	6270816
				szürke	6270824
				v. szürke	6270832

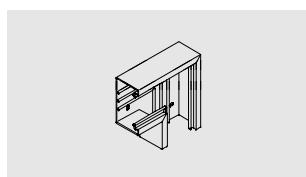

Lapossarok

típus	anyag	súly kg/db	csoma- golás db	szín	rendelési szám
GEK/F 70110	PVC	0,300	2	fehér	6272002
				tiszta fehér	6272010
				szürke	6272029
				v. szürke	6272037

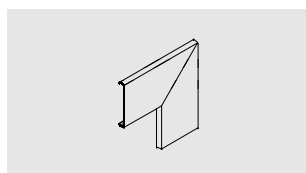

Lapossarok-fedél

típus	anyag	súly kg/db	csoma- golás db	szín	rendelési szám
GEK/DFG 8	PVC	0,110	2	fehér	6274005
				tiszta fehér	6274013
				szürke	6274021
				v. szürke	6274048

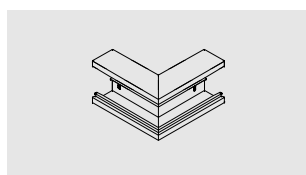

Külső sarokelem

típus	anyag	súly kg/db	csoma- golás db	szín	rendelési szám
GEK/A 70110	PVC	0,420	2	fehér	6272312
				tiszta fehér	6272320
				szürke	6272339
				v. szürke	6272347

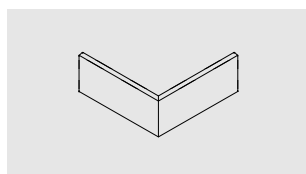

Külső sarokelem-fedél

típus	anyag	súly kg/db	csoma- golás db	szín	rendelési szám
GEK/DAG 8	PVC	0,135	2	fehér	6274153
				tiszta fehér	6274161
				szürke	6274188
				v. szürke	6274196

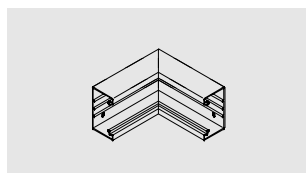

Belső sarokelem

típus	anyag	súly kg/db	csoma- golás db	szín	rendelési szám
GEK/I 70110	PVC	0,400	2	fehér	6272622
				tiszta fehér	6272630
				szürke	6272649
				v. szürke	6272657

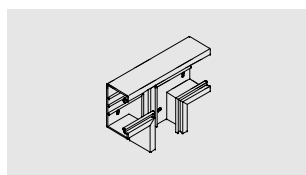

T-idom



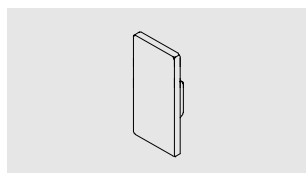

típus	anyag	súly kg/db	csoma- golás db	szín	rendelési szám
GEK/T 70110	PVC	0,390	2	fehér	6273009
				tiszta fehér	6273017
				szürke	6273025
				v. szürke	6273033

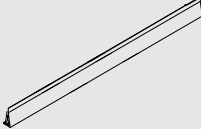

Véglezáró elem

típus	anyag	súly kg/db	csoma- golás db	szín	rendelési szám
GEK/E 70110	PVC	0,038	10	fehér	6273300
				tiszta fehér	6273319
				szürke	6273327
				v. szürke	6273335

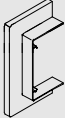
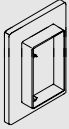
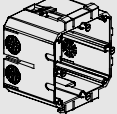
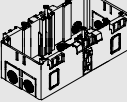
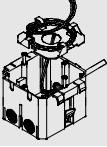
Parapetcsatorna GEK 70110

	Toldásponti összekötő	<table border="1"> <thead> <tr> <th>típus</th> <th>anyag</th> <th>súly kg/db</th> <th>csomagolás db</th> <th>szín</th> <th>rendelési szám</th> </tr> </thead> <tbody> <tr> <td>SSV-K</td> <td>FS</td> <td>1,950</td> <td>50</td> <td></td> <td>6031994</td> </tr> </tbody> </table>	típus	anyag	súly kg/db	csomagolás db	szín	rendelési szám	SSV-K	FS	1,950	50		6031994
típus	anyag	súly kg/db	csomagolás db	szín	rendelési szám									
SSV-K	FS	1,950	50		6031994									
	Válaszfal	<table border="1"> <thead> <tr> <th>típus</th> <th>anyag</th> <th>súly kg/m</th> <th>csomagolás m</th> <th>szín</th> <th>rendelési szám</th> </tr> </thead> <tbody> <tr> <td>2371/60</td> <td>PVC</td> <td>0,140</td> <td>40</td> <td></td> <td>6023118</td> </tr> </tbody> </table>	típus	anyag	súly kg/m	csomagolás m	szín	rendelési szám	2371/60	PVC	0,140	40		6023118
típus	anyag	súly kg/m	csomagolás m	szín	rendelési szám									
2371/60	PVC	0,140	40		6023118									
	Fedélkapocs	<table border="1"> <thead> <tr> <th>típus</th> <th>anyag</th> <th>súly kg/db</th> <th>csomagolás db</th> <th>szín</th> <th>rendelési szám</th> </tr> </thead> <tbody> <tr> <td>OK-K</td> <td>PVC</td> <td>0,005</td> <td>25</td> <td>szürke</td> <td>6270565</td> </tr> </tbody> </table>	típus	anyag	súly kg/db	csomagolás db	szín	rendelési szám	OK-K	PVC	0,005	25	szürke	6270565
típus	anyag	súly kg/db	csomagolás db	szín	rendelési szám									
OK-K	PVC	0,005	25	szürke	6270565									
	Fali takarókeret, nyitott	<table border="1"> <thead> <tr> <th>típus</th> <th>anyag</th> <th>súly kg/db</th> <th>csomagolás db</th> <th>szín</th> <th>rendelési szám</th> </tr> </thead> <tbody> <tr> <td>GEK/WO 70110</td> <td>PVC</td> <td>0,045</td> <td>20</td> <td>fehér tisztá fehér szürke v. szürke</td> <td>6275001 6275028 6275036 6275044</td> </tr> </tbody> </table>	típus	anyag	súly kg/db	csomagolás db	szín	rendelési szám	GEK/WO 70110	PVC	0,045	20	fehér tisztá fehér szürke v. szürke	6275001 6275028 6275036 6275044
típus	anyag	súly kg/db	csomagolás db	szín	rendelési szám									
GEK/WO 70110	PVC	0,045	20	fehér tisztá fehér szürke v. szürke	6275001 6275028 6275036 6275044									
	Fali takarókeret, zárt	<table border="1"> <thead> <tr> <th>típus</th> <th>anyag</th> <th>súly kg/db</th> <th>csomagolás db</th> <th>szín</th> <th>rendelési szám</th> </tr> </thead> <tbody> <tr> <td>GEK/WG 70110</td> <td>PVC</td> <td>0,070</td> <td>20</td> <td>fehér tisztá fehér szürke v. szürke</td> <td>6275400 6275419 6275427 6275435</td> </tr> </tbody> </table>	típus	anyag	súly kg/db	csomagolás db	szín	rendelési szám	GEK/WG 70110	PVC	0,070	20	fehér tisztá fehér szürke v. szürke	6275400 6275419 6275427 6275435
típus	anyag	súly kg/db	csomagolás db	szín	rendelési szám									
GEK/WG 70110	PVC	0,070	20	fehér tisztá fehér szürke v. szürke	6275400 6275419 6275427 6275435									
	Szerelvénydoboz egyszeres	<table border="1"> <thead> <tr> <th>típus</th> <th>anyag</th> <th>súly kg/db</th> <th>csomagolás db</th> <th>szín</th> <th>rendelési szám</th> </tr> </thead> <tbody> <tr> <td>2390/8T</td> <td>PVC</td> <td>0,055</td> <td>5</td> <td>szürke</td> <td>6270743</td> </tr> </tbody> </table>	típus	anyag	súly kg/db	csomagolás db	szín	rendelési szám	2390/8T	PVC	0,055	5	szürke	6270743
típus	anyag	súly kg/db	csomagolás db	szín	rendelési szám									
2390/8T	PVC	0,055	5	szürke	6270743									
	Szerelvénydoboz kettős	<table border="1"> <thead> <tr> <th>típus</th> <th>anyag</th> <th>súly kg/db</th> <th>csomagolás db</th> <th>szín</th> <th>rendelési szám</th> </tr> </thead> <tbody> <tr> <td>2390/8T2</td> <td>PVC</td> <td>0,095</td> <td>5</td> <td>szürke</td> <td>6270778</td> </tr> </tbody> </table>	típus	anyag	súly kg/db	csomagolás db	szín	rendelési szám	2390/8T2	PVC	0,095	5	szürke	6270778
típus	anyag	súly kg/db	csomagolás db	szín	rendelési szám									
2390/8T2	PVC	0,095	5	szürke	6270778									
	Szerelvénydoboz tekercselő segédesszközzel A hűtésmentesítőt külön meg kell rendelni	<table border="1"> <thead> <tr> <th>típus</th> <th>anyag</th> <th>súly kg/db</th> <th>csomagolás db</th> <th>szín</th> <th>rendelési szám</th> </tr> </thead> <tbody> <tr> <td>2390/8T LW</td> <td>PVC</td> <td>0,070</td> <td>5</td> <td>szürke</td> <td>6270751</td> </tr> </tbody> </table>	típus	anyag	súly kg/db	csomagolás db	szín	rendelési szám	2390/8T LW	PVC	0,070	5	szürke	6270751
típus	anyag	súly kg/db	csomagolás db	szín	rendelési szám									
2390/8T LW	PVC	0,070	5	szürke	6270751									
	Hűtésmentesítő	<table border="1"> <thead> <tr> <th>típus</th> <th>anyag</th> <th>súly kg/db</th> <th>csomagolás db</th> <th>szín</th> <th>rendelési szám</th> </tr> </thead> <tbody> <tr> <td>2390/Z8</td> <td>PA</td> <td>0,005</td> <td>50</td> <td>szürke</td> <td>6270727</td> </tr> </tbody> </table>	típus	anyag	súly kg/db	csomagolás db	szín	rendelési szám	2390/Z8	PA	0,005	50	szürke	6270727
típus	anyag	súly kg/db	csomagolás db	szín	rendelési szám									
2390/Z8	PA	0,005	50	szürke	6270727									

Parapetcsatorna GEK 70135

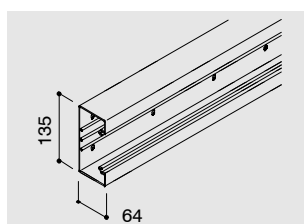

Csatornatest
falra és konzolra szerelhető kivétel
Szállítási hossz: 2000 mm
Fenékperforált

típus	anyag	súly kg/m	csoma- golás m	szín	rendelési szám
GEK 70135	PVC	1,450	8	fehér tisztá fehér szürke v. szürke	6270182
					6270190
					6270204
					6270212

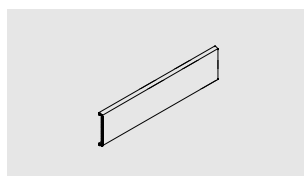

Fedél

típus	anyag	súly kg/m	csoma- golás m	szín	rendelési szám
GEK/DG 8	PVC	0,380	16	fehér tisztá fehér szürke v. szürke	6270808
					6270816
					6270824
					6270832

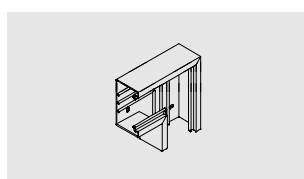

Lapossarok

típus	anyag	súly kg/db	csoma- golás db	szín	rendelési szám
GEK/F 70135	PVC	0,390	2	fehér tisztá fehér szürke v. szürke	6272088
					6272096
					6272118
					6272126

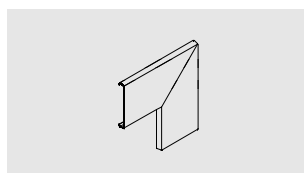

Lapossarok-fedél

típus	anyag	súly kg/db	csoma- golás db	szín	rendelési szám
GEK/DFG 8	PVC	0,110	2	fehér tisztá fehér szürke v. szürke	6274005
					6274013
					6274021
					6274048

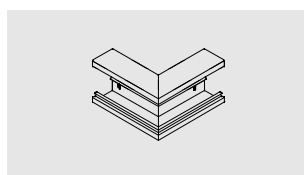

Külső sarokelem

típus	anyag	súly kg/db	csoma- golás db	szín	rendelési szám
GEK/A 70135	PVC	0,500	2	fehér tisztá fehér szürke v. szürke	6272398
					6272401
					6272428
					6272436

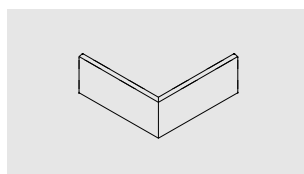

Külső sarokelem-fedél

típus	anyag	súly kg/db	csoma- golás db	szín	rendelési szám
GEK/DAG 8	PVC	0,135	2	fehér tisztá fehér szürke v. szürke	6274153
					6274161
					6274188
					6274196

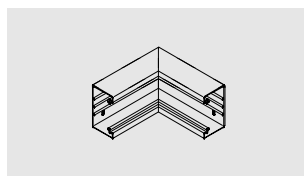

Belső sarokelem

típus	anyag	súly kg/db	csoma- golás db	szín	rendelési szám
GEK/I 70135	PVC	0,550	2	fehér tisztá fehér szürke v. szürke	6272703
					6272711
					6272738
					6272746

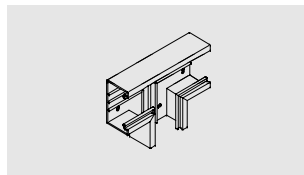

T-idom



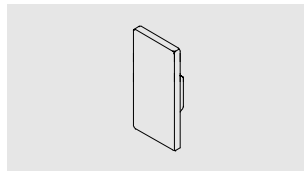

típus	anyag	súly kg/db	csoma- golás db	szín	rendelési szám
GEK/T 70135	PVC	0,490	2	fehér tisztá fehér szürke v. szürke	6273084
					6273092
					6273106
					6273114

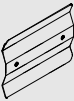
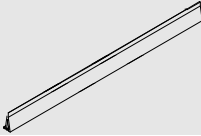

Véglezáró elem

típus	anyag	súly kg/db	csoma- golás db	szín	rendelési szám
GEK/E 70135	PVC	0,043	10	fehér tisztá fehér szürke v. szürke	6273386
					6273394
					6273408
					6273416

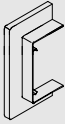
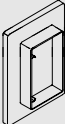
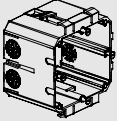
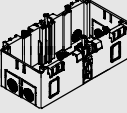
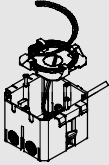
Parapetcsatorna GEK 70135

	Toldásponti összekötő	<table border="1"> <thead> <tr> <th>típus</th> <th>anyag</th> <th>súly kg/db</th> <th>csomagolás db</th> <th>szín</th> <th>rendelési szám</th> </tr> </thead> <tbody> <tr> <td>SSV-K</td> <td>FS</td> <td>1,950</td> <td>50</td> <td></td> <td>6031994</td> </tr> </tbody> </table>	típus	anyag	súly kg/db	csomagolás db	szín	rendelési szám	SSV-K	FS	1,950	50		6031994
típus	anyag	súly kg/db	csomagolás db	szín	rendelési szám									
SSV-K	FS	1,950	50		6031994									
	Válaszfal	<table border="1"> <thead> <tr> <th>típus</th> <th>anyag</th> <th>súly kg/m</th> <th>csomagolás m</th> <th>szín</th> <th>rendelési szám</th> </tr> </thead> <tbody> <tr> <td>2371/60</td> <td>PVC</td> <td>0,140</td> <td>40</td> <td></td> <td>6023118</td> </tr> </tbody> </table>	típus	anyag	súly kg/m	csomagolás m	szín	rendelési szám	2371/60	PVC	0,140	40		6023118
típus	anyag	súly kg/m	csomagolás m	szín	rendelési szám									
2371/60	PVC	0,140	40		6023118									
	Fedélkapocs	<table border="1"> <thead> <tr> <th>típus</th> <th>anyag</th> <th>súly kg/db</th> <th>csomagolás db</th> <th>szín</th> <th>rendelési szám</th> </tr> </thead> <tbody> <tr> <td>OK-K</td> <td>PVC</td> <td>4,730</td> <td>25</td> <td>szürke</td> <td>6270565</td> </tr> </tbody> </table>	típus	anyag	súly kg/db	csomagolás db	szín	rendelési szám	OK-K	PVC	4,730	25	szürke	6270565
típus	anyag	súly kg/db	csomagolás db	szín	rendelési szám									
OK-K	PVC	4,730	25	szürke	6270565									
	Fali takarókeret, nyitott	<table border="1"> <thead> <tr> <th>típus</th> <th>anyag</th> <th>súly kg/db</th> <th>csomagolás db</th> <th>szín</th> <th>rendelési szám</th> </tr> </thead> <tbody> <tr> <td>GEK/WO 70135</td> <td>PVC</td> <td>0,050</td> <td>20</td> <td>fehér tisztá fehér szürke v. szürke</td> <td>6275087 6275095 6275109 6275117</td> </tr> </tbody> </table>	típus	anyag	súly kg/db	csomagolás db	szín	rendelési szám	GEK/WO 70135	PVC	0,050	20	fehér tisztá fehér szürke v. szürke	6275087 6275095 6275109 6275117
típus	anyag	súly kg/db	csomagolás db	szín	rendelési szám									
GEK/WO 70135	PVC	0,050	20	fehér tisztá fehér szürke v. szürke	6275087 6275095 6275109 6275117									
	Fali takarókeret, zárt	<table border="1"> <thead> <tr> <th>típus</th> <th>anyag</th> <th>súly kg/db</th> <th>csomagolás db</th> <th>szín</th> <th>rendelési szám</th> </tr> </thead> <tbody> <tr> <td>GEK/WG 70135</td> <td>PVC</td> <td>0,075</td> <td>20</td> <td>fehér tisztá fehér szürke v. szürke</td> <td>6275486 6275494 6275508 6275516</td> </tr> </tbody> </table>	típus	anyag	súly kg/db	csomagolás db	szín	rendelési szám	GEK/WG 70135	PVC	0,075	20	fehér tisztá fehér szürke v. szürke	6275486 6275494 6275508 6275516
típus	anyag	súly kg/db	csomagolás db	szín	rendelési szám									
GEK/WG 70135	PVC	0,075	20	fehér tisztá fehér szürke v. szürke	6275486 6275494 6275508 6275516									
	Szerelvénydoboz, egyszeres	<table border="1"> <thead> <tr> <th>típus</th> <th>anyag</th> <th>súly kg/db</th> <th>csomagolás db</th> <th>szín</th> <th>rendelési szám</th> </tr> </thead> <tbody> <tr> <td>2390/8T</td> <td>PVC</td> <td>0,055</td> <td>5</td> <td>szürke</td> <td>6270743</td> </tr> </tbody> </table>	típus	anyag	súly kg/db	csomagolás db	szín	rendelési szám	2390/8T	PVC	0,055	5	szürke	6270743
típus	anyag	súly kg/db	csomagolás db	szín	rendelési szám									
2390/8T	PVC	0,055	5	szürke	6270743									
	Szerelvénydoboz, kettős	<table border="1"> <thead> <tr> <th>típus</th> <th>anyag</th> <th>súly kg/db</th> <th>csomagolás db</th> <th>szín</th> <th>rendelési szám</th> </tr> </thead> <tbody> <tr> <td>2390/8T2</td> <td>PVC</td> <td>0,095</td> <td>5</td> <td>szürke</td> <td>6270778</td> </tr> </tbody> </table>	típus	anyag	súly kg/db	csomagolás db	szín	rendelési szám	2390/8T2	PVC	0,095	5	szürke	6270778
típus	anyag	súly kg/db	csomagolás db	szín	rendelési szám									
2390/8T2	PVC	0,095	5	szürke	6270778									
	Szerelvénydoboz tekercselő segédesszközzel A húzásmentesítőt külön meg kell rendelni	<table border="1"> <thead> <tr> <th>típus</th> <th>anyag</th> <th>súly kg/db</th> <th>csomagolás db</th> <th>szín</th> <th>rendelési szám</th> </tr> </thead> <tbody> <tr> <td>2390/8T LW</td> <td>PVC</td> <td>0,070</td> <td>5</td> <td>szürke</td> <td>6270751</td> </tr> </tbody> </table>	típus	anyag	súly kg/db	csomagolás db	szín	rendelési szám	2390/8T LW	PVC	0,070	5	szürke	6270751
típus	anyag	súly kg/db	csomagolás db	szín	rendelési szám									
2390/8T LW	PVC	0,070	5	szürke	6270751									
	Húzásmentesítő	<table border="1"> <thead> <tr> <th>típus</th> <th>anyag</th> <th>súly kg/db</th> <th>csomagolás db</th> <th>szín</th> <th>rendelési szám</th> </tr> </thead> <tbody> <tr> <td>2390/Z8</td> <td>PA</td> <td>0,005</td> <td>50</td> <td>szürke</td> <td>6270727</td> </tr> </tbody> </table>	típus	anyag	súly kg/db	csomagolás db	szín	rendelési szám	2390/Z8	PA	0,005	50	szürke	6270727
típus	anyag	súly kg/db	csomagolás db	szín	rendelési szám									
2390/Z8	PA	0,005	50	szürke	6270727									

Parapetcsatorna GEK 70170

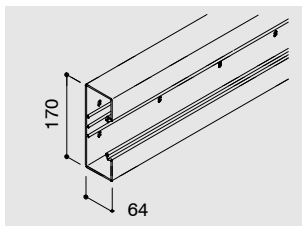

Csatornatest
falra és konzolra szerelhető kivétel
Szállítási hossz: 2000 mm
Fenékperforált

típus	anyag	súly kg/m	csoma- golás m	szín	rendelési szám
GEK 70170	PVC	1,750	8	fehér tisza fehér szürke v. szürke	6270255 6270263 6270271 6270298

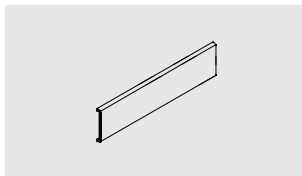

Fedél

típus	anyag	súly kg/m	csoma- golás m	szín	rendelési szám
GEK/DG 8	PVC	0,380	16	fehér tisza fehér szürke v. szürke	6270808 6270816 6270824 6270832

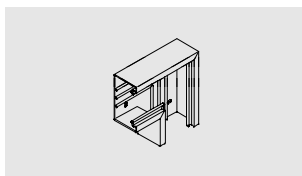

Lapossarok

típus	anyag	súly kg/db	csoma- golás db	szín	rendelési szám
GEK/F 70170	PVC	0,530	2	fehér tisza fehér szürke v. szürke	6272169 6272177 6272185 6272193

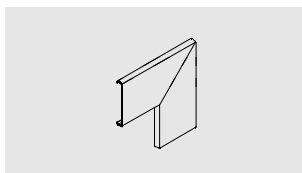

Lapossarok-fedél

típus	anyag	súly kg/db	csoma- golás db	szín	rendelési szám
GEK/DFG 8	PVC	0,110	2	fehér tisza fehér szürke v. szürke	6274005 6274013 6274021 6274048

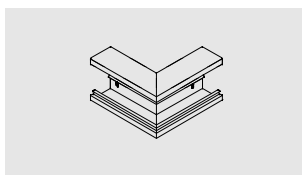

Külső sarokelem

típus	anyag	súly kg/db	csoma- golás db	szín	rendelési szám
GEK/A 70170	PVC	0,600	2	fehér tisza fehér szürke v. szürke	6272479 6272487 6272495 6272509

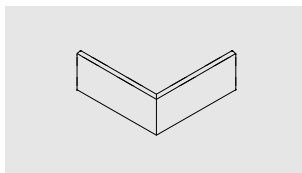

Külső sarokelem-fedél

típus	anyag	súly kg/db	csoma- golás db	szín	rendelési szám
GEK/DAG 8	PVC	0,135	2	fehér tisza fehér szürke v. szürke	6274153 6274161 6274188 6274196

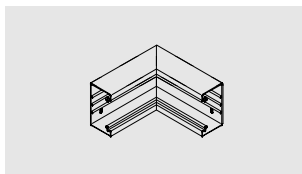

Belső sarokelem

típus	anyag	súly kg/db	csoma- golás db	szín	rendelési szám
GEK/I 70170	PVC	0,670	2	fehér tisza fehér szürke v. szürke	6272789 6272797 6272800 6272819

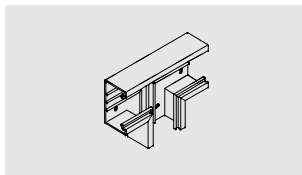

T-idom



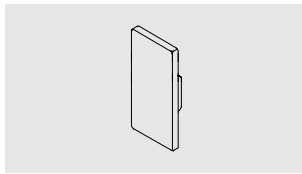

típus	anyag	súly kg/db	csoma- golás db	szín	rendelési szám
GEK/T 70170	PVC	0,650	2	fehér tisza fehér szürke v. szürke	6273157 6273165 6273173 6273181

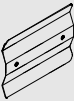
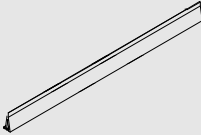

Véglezáró elem

típus	anyag	súly kg/db	csoma- golás db	szín	rendelési szám
GEK/E 70170	PVC	0,051	10	fehér tisza fehér szürke v. szürke	6273459 6273467 6273475 6273483

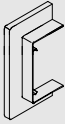
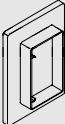
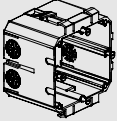
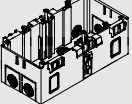
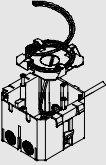
Parapetsatorna GEK 70170

	Toldásponti összekötő	<table border="1"> <thead> <tr> <th>típus</th> <th>anyag</th> <th>súly kg/db</th> <th>csomagolás db</th> <th>szín</th> <th>rendelési szám</th> </tr> </thead> <tbody> <tr> <td>SSV-K</td> <td>FS</td> <td>1,950</td> <td>50</td> <td></td> <td>6031994</td> </tr> </tbody> </table>	típus	anyag	súly kg/db	csomagolás db	szín	rendelési szám	SSV-K	FS	1,950	50		6031994
típus	anyag	súly kg/db	csomagolás db	szín	rendelési szám									
SSV-K	FS	1,950	50		6031994									
	Válaszfal	<table border="1"> <thead> <tr> <th>típus</th> <th>anyag</th> <th>súly kg/m</th> <th>csomagolás m</th> <th>szín</th> <th>rendelési szám</th> </tr> </thead> <tbody> <tr> <td>2371/60</td> <td>PVC</td> <td>0,140</td> <td>40</td> <td></td> <td>6023118</td> </tr> </tbody> </table>	típus	anyag	súly kg/m	csomagolás m	szín	rendelési szám	2371/60	PVC	0,140	40		6023118
típus	anyag	súly kg/m	csomagolás m	szín	rendelési szám									
2371/60	PVC	0,140	40		6023118									
	Fedélkapocs	<table border="1"> <thead> <tr> <th>típus</th> <th>anyag</th> <th>súly kg/db</th> <th>csomagolás db</th> <th>szín</th> <th>rendelési szám</th> </tr> </thead> <tbody> <tr> <td>OK-K</td> <td>PVC</td> <td>4,730</td> <td>25</td> <td>szürke</td> <td>6270565</td> </tr> </tbody> </table>	típus	anyag	súly kg/db	csomagolás db	szín	rendelési szám	OK-K	PVC	4,730	25	szürke	6270565
típus	anyag	súly kg/db	csomagolás db	szín	rendelési szám									
OK-K	PVC	4,730	25	szürke	6270565									
	Fali takarókeret, nyitott	<table border="1"> <thead> <tr> <th>típus</th> <th>anyag</th> <th>súly kg/db</th> <th>csomagolás db</th> <th>szín</th> <th>rendelési szám</th> </tr> </thead> <tbody> <tr> <td>GEK/WO 70170</td> <td>PVC</td> <td>0,055</td> <td>20</td> <td>fehér tisztá fehér szürke v. szürke</td> <td>6275168 6275176 6275184 6275192</td> </tr> </tbody> </table>	típus	anyag	súly kg/db	csomagolás db	szín	rendelési szám	GEK/WO 70170	PVC	0,055	20	fehér tisztá fehér szürke v. szürke	6275168 6275176 6275184 6275192
típus	anyag	súly kg/db	csomagolás db	szín	rendelési szám									
GEK/WO 70170	PVC	0,055	20	fehér tisztá fehér szürke v. szürke	6275168 6275176 6275184 6275192									
	Fali takarókeret, zárt	<table border="1"> <thead> <tr> <th>típus</th> <th>anyag</th> <th>súly kg/db</th> <th>csomagolás db</th> <th>szín</th> <th>rendelési szám</th> </tr> </thead> <tbody> <tr> <td>GEK/WG 70170</td> <td>PVC</td> <td>0,090</td> <td>20</td> <td>fehér tisztá fehér szürke v. szürke</td> <td>6275559 6275567 6275575 6275583</td> </tr> </tbody> </table>	típus	anyag	súly kg/db	csomagolás db	szín	rendelési szám	GEK/WG 70170	PVC	0,090	20	fehér tisztá fehér szürke v. szürke	6275559 6275567 6275575 6275583
típus	anyag	súly kg/db	csomagolás db	szín	rendelési szám									
GEK/WG 70170	PVC	0,090	20	fehér tisztá fehér szürke v. szürke	6275559 6275567 6275575 6275583									
	Szerelvénydoboz, egyszeres	<table border="1"> <thead> <tr> <th>típus</th> <th>anyag</th> <th>súly kg/db</th> <th>csomagolás db</th> <th>szín</th> <th>rendelési szám</th> </tr> </thead> <tbody> <tr> <td>2390/8T</td> <td>PVC</td> <td>0,055</td> <td>5</td> <td>szürke</td> <td>6270743</td> </tr> </tbody> </table>	típus	anyag	súly kg/db	csomagolás db	szín	rendelési szám	2390/8T	PVC	0,055	5	szürke	6270743
típus	anyag	súly kg/db	csomagolás db	szín	rendelési szám									
2390/8T	PVC	0,055	5	szürke	6270743									
	Szerelvénydoboz, kettős	<table border="1"> <thead> <tr> <th>típus</th> <th>anyag</th> <th>súly kg/db</th> <th>csomagolás db</th> <th>szín</th> <th>rendelési szám</th> </tr> </thead> <tbody> <tr> <td>2390/8T2</td> <td>PVC</td> <td>0,095</td> <td>5</td> <td>szürke</td> <td>6270778</td> </tr> </tbody> </table>	típus	anyag	súly kg/db	csomagolás db	szín	rendelési szám	2390/8T2	PVC	0,095	5	szürke	6270778
típus	anyag	súly kg/db	csomagolás db	szín	rendelési szám									
2390/8T2	PVC	0,095	5	szürke	6270778									
	Szerelvénydoboz tekercselő segédesszközzel A húzásmentesítőt külön meg kell rendelni	<table border="1"> <thead> <tr> <th>típus</th> <th>anyag</th> <th>súly kg/db</th> <th>csomagolás db</th> <th>szín</th> <th>rendelési szám</th> </tr> </thead> <tbody> <tr> <td>2390/8T LW</td> <td>PVC</td> <td>0,070</td> <td>5</td> <td>szürke</td> <td>6270751</td> </tr> </tbody> </table>	típus	anyag	súly kg/db	csomagolás db	szín	rendelési szám	2390/8T LW	PVC	0,070	5	szürke	6270751
típus	anyag	súly kg/db	csomagolás db	szín	rendelési szám									
2390/8T LW	PVC	0,070	5	szürke	6270751									
	Húzásmentesítő	<table border="1"> <thead> <tr> <th>típus</th> <th>anyag</th> <th>súly kg/db</th> <th>csomagolás db</th> <th>szín</th> <th>rendelési szám</th> </tr> </thead> <tbody> <tr> <td>2390/Z8</td> <td>PA</td> <td>0,005</td> <td>50</td> <td>szürke</td> <td>6270727</td> </tr> </tbody> </table>	típus	anyag	súly kg/db	csomagolás db	szín	rendelési szám	2390/Z8	PA	0,005	50	szürke	6270727
típus	anyag	súly kg/db	csomagolás db	szín	rendelési szám									
2390/Z8	PA	0,005	50	szürke	6270727									

Tartozékok a GEK parapetsatornákhöz

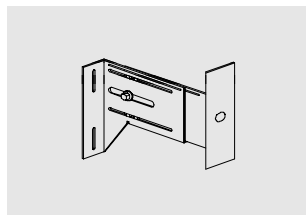

Fali konzol

állítható:	45- 70 mm
	65- 90 mm
	80-125 mm
	115-185 mm
	175-275 mm
	265-350 mm

típus	anyag	súly kg/db	csoma- golás db	szín	rendelési szám
GWSK 45-70	acéllemez	0,350	10	horganyzott	6257420
GWSK 65-90	acéllemez	0,390	10	horganyzott	6257421
GWSK 80-125	acéllemez	0,420	10	horganyzott	6257422
GWSK 115-185	acéllemez	0,530	10	horganyzott	6257423
GWSK 175-275	acéllemez	0,640	10	horganyzott	6257424
GWSK 265-350	acéllemez	0,750	10	horganyzott	6257425

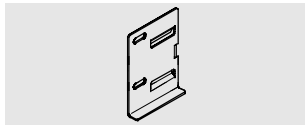
Adapter GWSK ...
falikonzol és GEK 70135
parapetsatorna
összekötéséhez

típus	anyag	súly kg/db	csoma- golás db	szín	rendelési szám
GKS 70135	acéllemez	0,028	10	horganyzott	6257650

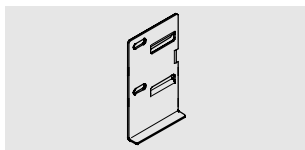
Adapter GWSK ...
falikonzol és GEK 70170
parapetsatorna
összekötéséhez

típus	anyag	súly kg/db	csoma- golás db	szín	rendelési szám
GKS 70170	acéllemez	0,031	10	horganyzott	6257651

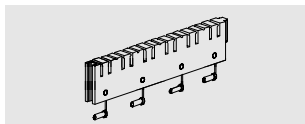
Lamellatartó konzolokhoz
6 db lamella rögzítéséhez
Hossz: 140 mm

típus	anyag	súly kg/db	csoma- golás db	szín	rendelési szám
GLH-K	PVC	0,013	10	fehér	6257280

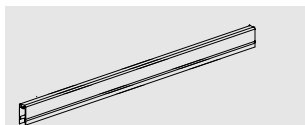
Lamella
Szállítási hossz: 2,0 m

típus	anyag	súly kg/m	csoma- golás m	szín	rendelési szám
GGL-S	acéllemez	0,311	60	tiszta fehér	6257210

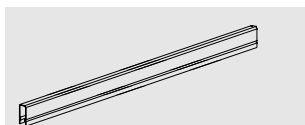
Lamella
Szállítási hossz: 2,0 m

típus	anyag	súly kg/m	csoma- golás m	szín	rendelési szám
GGL-A	alu	0,186	60	tiszta fehér	6257250

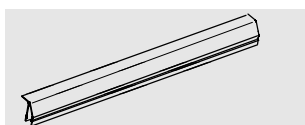
Lamella
Szállítási hossz: 2,0 m

típus	anyag	súly kg/m	csoma- golás m	szín	rendelési szám
GGLS-A	alu	0,188	48	tiszta fehér	6257252



Lamellaösszekötő

típus	anyag	súly kg/db	csoma- golás db	szín	rendelési szám
GLV	alu	0,004	20	natúr	6257284

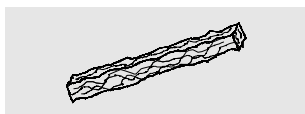

Zajcsillapító

típus	anyag	súly kg/db	csoma- golás db	szín	rendelési szám
GSD		0,011	10		6257618

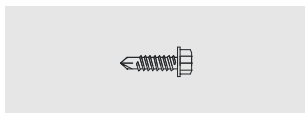
Önmetsző csavar
hatlapfejű
4,8 x 13mm
előfúrási hossz: 8 mm

típus	anyag	súly kg/db	csoma- golás db	szín	rendelési szám
GBS	acél	0,003	100	horganyzott	6257619

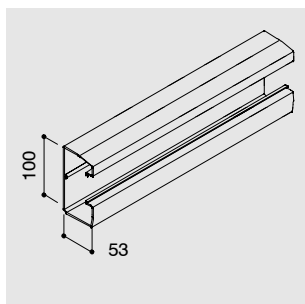
45Fedél
szélesség**PVC****OBO**
BETTERMANN**Parapetsatorna Rapid 45 GEK 53100**

Csatornatest fedéllel
falra szerelhető kivitel
Szállítási hossz: 2000 mm
Fenékperforált

típus	anyag	súly kg/m	csoma- golás m	szín	rendelési szám
GEK 45/53100	PVC	0,830	8	tiszta fehér	6116027

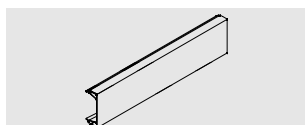

Fedél
45 mm
Szállítási hossz: 2000 mm

típus	anyag	súly kg/m	csoma- golás m	szín	rendelési szám
GEK 45/D	PVC	0,400	8	tiszta fehér	6116108



Belső sarokelem

típus	anyag	súly kg/db	csoma- golás db	szín	rendelési szám
GEK 45/I 53100	PVC	0,102	2	tiszta fehér	6116205

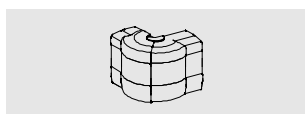

Külső sarokelem

típus	anyag	súly kg/db	csoma- golás db	szín	rendelési szám
GEK 45/A 53100	PVC	0,166	2	tiszta fehér	6116264

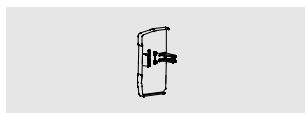

**Véglezáró elem,
balos**

típus	anyag	súly kg/db	csoma- golás db	szín	rendelési szám
GEK 45/EL 53100	PVC	0,022	6	tiszta fehér	6116302

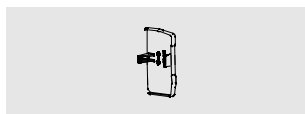

**Véglezáró elem,
jobbos**

típus	anyag	súly kg/db	csoma- golás db	szín	rendelési szám
GEK 45/ER 53100	PVC	0,022	6	tiszta fehér	6116353



Toldásponti fedőlemez

típus	anyag	súly kg/db	csoma- golás db	szín	rendelési szám
GEK 45/S 53100	PVC	0,007	6	tiszta fehér	6116150

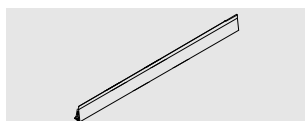

Válaszfal

típus	anyag	súly kg/db	csoma- golás db	szín	rendelési szám
2371/40	PVC	0,135	60	szürke	6023096

Parapetcsatorna Rapid 45 GEK 53160

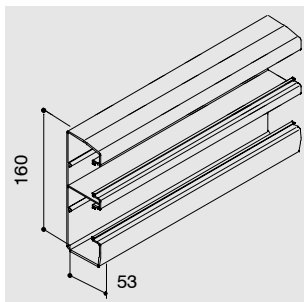

Csatornatest fedéllel
falra szerelhető kivétel
Szállítási hossz: 2000 mm
Fenekperforált

típus	anyag	súly kg/m	csoma- golás m	szín	rendelési szám
GEK 45/53160	PVC	1,300	8	tiszta fehér	6116051

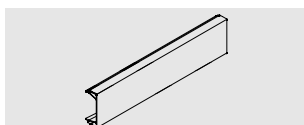

Fedél
45 mm
Szállítási hossz: 2000 mm

típus	anyag	súly kg/m	csoma- golás m	szín	rendelési szám
GEK 45/D	PVC	0,400	8	tiszta fehér	6116108



Belső sarokelem

típus	anyag	súly kg/db	csoma- golás db	szín	rendelési szám
GEK 45/I 53160	PVC	0,123	2	tiszta fehér	6116221

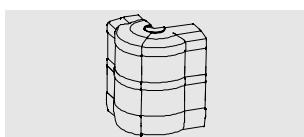

Külső sarokelem

típus	anyag	súly kg/db	csoma- golás db	szín	rendelési szám
GEK 45/A 53160	PVC	0,208	2	tiszta fehér	6116280

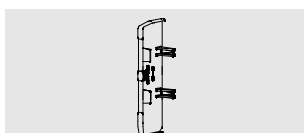

**Véglezáró elem ,
balos**

típus	anyag	súly kg/db	csoma- golás db	szín	rendelési szám
GEK 45/EL 53160	PVC	0,035	6	tiszta fehér	6116329

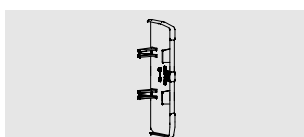

**Véglezáró elem,
jobbos**

típus	anyag	súly kg/db	csoma- golás db	szín	rendelési szám
GEK 45/ER 53160	PVC	0,035	6	tiszta fehér	6116388

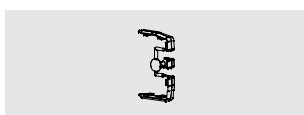

Toldásponti fedőlemez

típus	anyag	súly kg/db	csoma- golás db	szín	rendelési szám
GEK 45/S 53160	PVC	0,007	6	tiszta fehér	6116150



Válaszfal

típus	anyag	súly kg/m	csoma- golás m	szín	rendelési szám
2371/40	PVC	0,135	60	szürke	6023096

Schuko 45 csatlakozó aljzat

Új

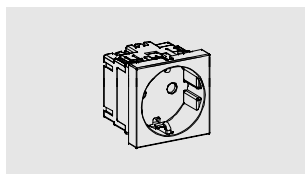

Egyszeres csatlakozó aljzat

típus	anyag	súly kg/db	csomagolás db	szín	rendelési szám
SKSD 90 RW 1	PVC	0,038	1	tiszta fehér	6117001
SKSD 90 OR 1	PVC	0,038	1	narancs	6117003
SKSD 90 GN 1	PVC	0,038	1	zöld	6117005
SKSD 90 RT 1	PVC	0,038	1	piros	6117007

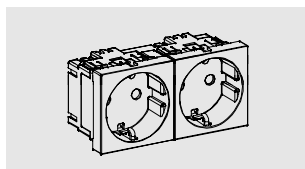

Kétszeres csatlakozó aljzat

típus	anyag	súly kg/db	csomagolás db	szín	rendelési szám
SKSD 90 RW 2	PVC	0,075	1	tiszta fehér	6117012
SKSD 90 OR 2	PVC	0,075	1	narancs	6117014
SKSD 90 GN 2	PVC	0,075	1	zöld	6117016
SKSD 90 RT 2	PVC	0,075	1	piros	6117018

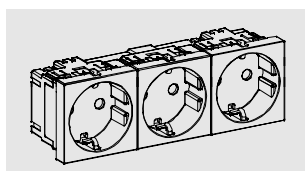

Háromszoros csatlakozó aljzat

típus	anyag	súly kg/db	csomagolás db	szín	rendelési szám
SKSD 90 RW 3	PVC	0,103	1	tiszta fehér	6117023
SKSD 90 OR 3	PVC	0,103	1	narancs	6117025
SKSD 90 GN 3	PVC	0,103	1	zöld	6117027
SKSD 90 RT 3	PVC	0,103	1	piros	6117029

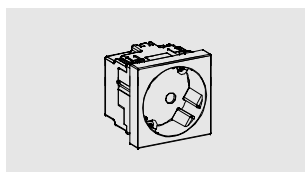

Egyszeres csatlakozó aljzat 33°

típus	anyag	súly kg/db	csomagolás db	szín	rendelési szám
SKSD 33 RW 1	PVC	0,038	1	tiszta fehér	6117041
SKSD 33 OR 1	PVC	0,038	1	narancs	6117043
SKSD 33 GN 1	PVC	0,038	1	zöld	6117045
SKSD 33 RT 1	PVC	0,038	1	piros	6117047

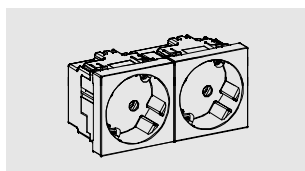

Kétszeres csatlakozó aljzat 33°

típus	anyag	súly kg/db	csomagolás db	szín	rendelési szám
SKSD 33 RW 2	PVC	0,075	1	tiszta fehér	6117052
SKSD 33 OR 2	PVC	0,075	1	narancs	6117054
SKSD 33 GN 2	PVC	0,075	1	zöld	6117056
SKSD 33 RT 2	PVC	0,075	1	piros	6117058

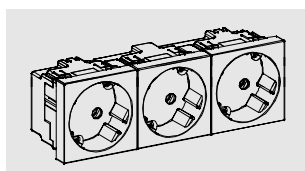

Háromszoros csatlakozó aljzat 33°

típus	anyag	súly kg/db	csomagolás db	szín	rendelési szám
SKSD 33 RW 3	PVC	0,103	1	tiszta fehér	6117063
SKSD 33 OR 3	PVC	0,103	1	narancs	6117065
SKSD 33 GN 3	PVC	0,103	1	zöld	6117067
SKSD 33 RT 3	PVC	0,103	1	piros	6117069

KBK-K tűzvédelmi párna

műanyagból készült szerelő- és parapetsatornákhöz

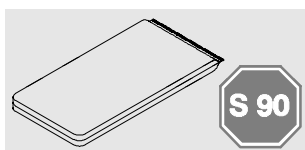

KBK-K tűzvédelmi párna

típus	Méret mm	súly kg/db	csomagolás db	rendelési szám
KBK-1	350 x 120 x 10	0,180	20	7202709
KBK-2	350 x 170 x 23	0,330	20	7202725
KBK-3	350 x 170 x 40	0,630	10	7202741

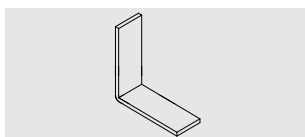

Tartó elem

típus	súly kg/%db	csomagolás db	rendelési szám
KBK-HW	0,355	10	7202806

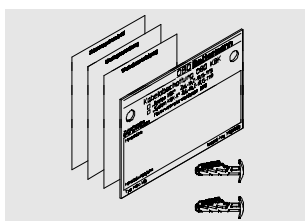

Jelölő szett

A net tartalma:

- 1 db beépítési útmutató + az engedély másolata
- 1 db megfelelőségi nyilatkozat
- 1 db fali tábla
- 2 db csavarral

típus	súly kg/szett	csomagolás szett	rendelési szám
KBK-BS	0,070	1	7202822

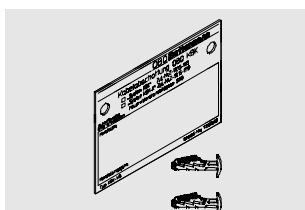

Fali tábla

A szett tartalma:

- 1 db fali tábla
- 2 db csavarral

típus	súly kg/szett	csomagolás szett	rendelési szám
KBK-WS	0,037	1	7202830

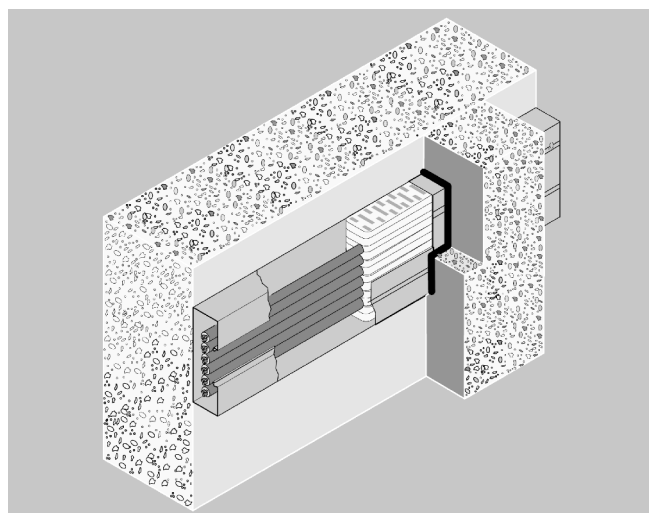

További információk a BSS Kábelek és vezetékek tűzvédelme című katalógusban található.