

**NEU**

 **LFS médiaoszlopok**  
Energia ennél  
szebben nem folyhat.



## OBO médiaoszlopok

### GMS padló-mennyezet médiaoszlopok

Médiaoszlop GMS 5513 T.....	▶	160. oldal
Médiaoszlop GMS 5513 O.....	▶	162. oldal
Médiaoszlop GMS 55110 .....	▶	162. oldal
Médiaoszlop GMS 110110.....	▶	163. oldal
Médiaoszlop GMS 70110.....	▶	163. oldal
Tartozékok a médiaoszlopokhoz.....	▶	164. oldal
Alkalmazási példák .....	▶	161. oldal

### GMS padlón rögzített médiaoszlop

GMS 11/25 és tartozékai.....	▶	165. oldal
GMS 11/50 és tartozékai.....	▶	165. oldal

Adapter für Modul 45?????.....	▶	167. oldal
--------------------------------	---	------------

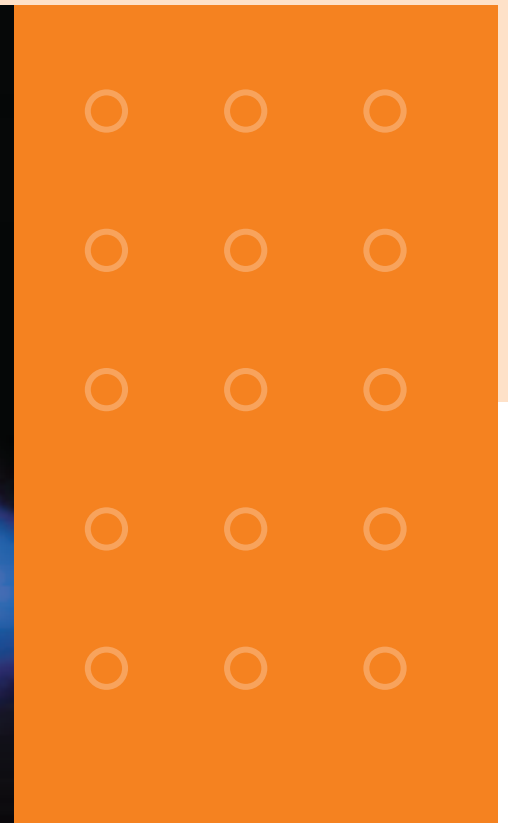

**OBO**  
BETTERMANN

# OBO médiaoszlopok

Energia ennél szebben nem folyhat.



*Elsősorban egyterű irodákban, igazgatási épületekben és gyártási csarnokokban nyújtanak tökéletes szabadágot az OBO médiaoszlopai, dekoratív forma, jól alkalmazható rendszer.*

A korszerű épülettervezéssel szemben támasztott követelmény napjainkban az épület adottságainak maximális kihasználása. Az úgynevezett „non-territorial-office” egyterű irodai koncepció rugalmas energiaellátó-rendszereket igényel, melyek már most alkalmazkodnak a jövő médiumaihoz és munkamódszereihez.

Az OBO médiaoszlopai minden, a adatvezék-elrendezéssel szemben támasztott muszaki és építészeti követelménynek megfelel és beépítve az irodai környezetbe illeszkedik, annak aktív téralkotó eleme és rendet teremt a kábelrengetegben.

A médiaoszlopok egy átgondolt, modulokból építkező rendszert alkotnak, melynek segítségével az energiaforrás közvetlenül a munkahelyek közelébe vihető. A tér utólag később is bármikor átrendezhető- teljes szabadság tervező és felhasználó számára egyaránt.

Változatos profilkeresztmetszetek és színek, állítható magasság. A padlórogzítési megoldások minden padlóhoz alkalmazhatók. A tartozékok kínálata teszi teljessé a rendszert, amely minden épített környezetbe jól beilleszthető.

A rendszer az egyéni igényekhez jól alkalmazható, bármely, a kereskedelemben kapható szerelvénytől beépíthető.



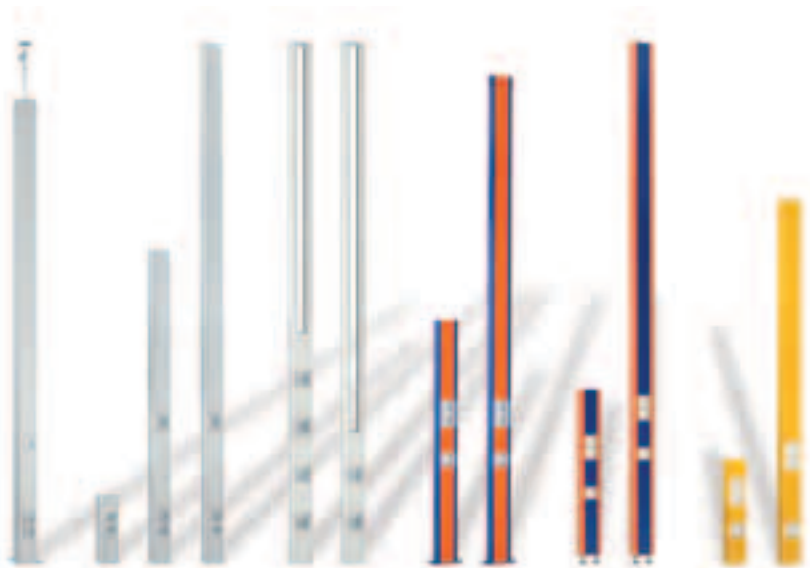

Színek, formák és méretek végtelen tárházából válogathatnak a belsőépítészek és a tervezők.

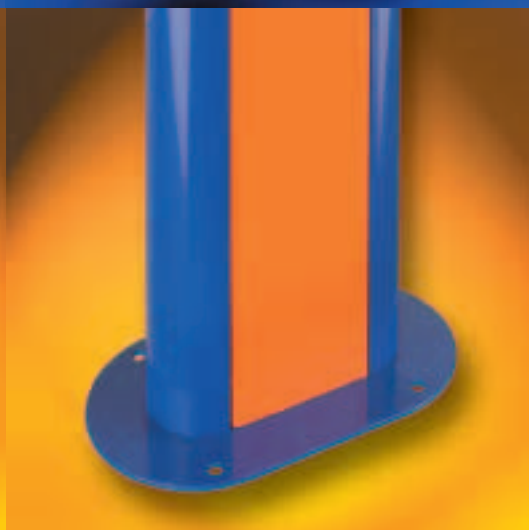
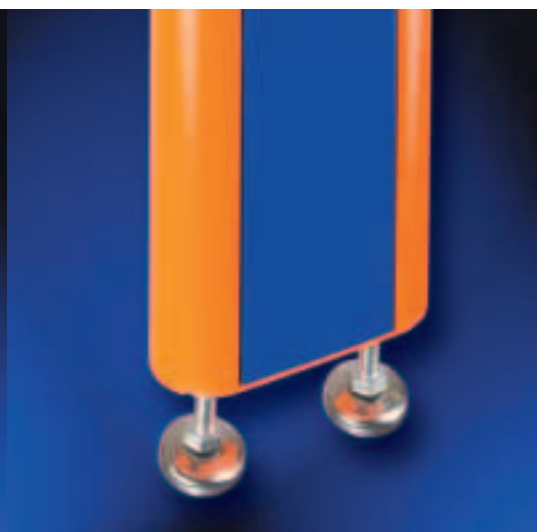

## Padló-mennyezet oszlopok

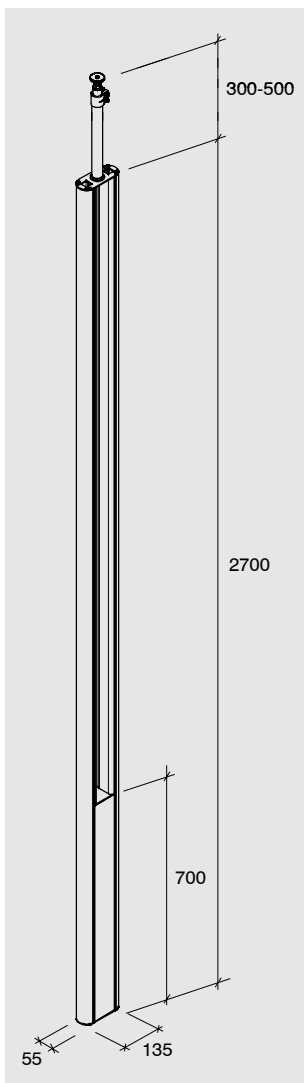

- Padló-mennyezet médiaoszlop részei**
- 1 egycsatornás oszlop padló rögzítéssel teljes hossza: 3000 mm-3200 mm
  - 1 mennyezet rögzítő feszítőegységgel
  - 1 csatornabeépítő szelvény hossza: 700 mm
  - 1 alumínium fedél hossza: 700 mm

típus	anyag	súly kg/db.	csomagolás db.	szín	rendelési szám
<b>GMS 5513 T</b>	alu	4,500	1	tiszta fehér*	<b>6254 22 0</b>

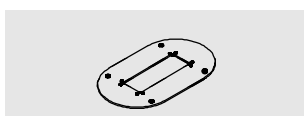

- Padló rögzítő-lemez**  
30 mm-es látható szegély  
4 rögzítőlyuk Ø 8,5 mm

típus	anyag	súly kg/db.	csomagolás db.	szín	rendelési szám
<b>GM 5513 BP</b>	acéllemez	0,400	1	tiszta fehér*	<b>6254 22 1</b>

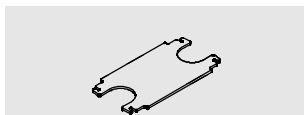

- Közbenső stabilizátor**  
a szelvények járulékos megtámasztásához

típus	anyag	súly kg/db.	csomagolás db.	szín	rendelési szám
<b>GM 5513 Z</b>	acéllemez	0,050	1	tiszta fehér*	<b>6254 22 2</b>



- Rögzítő fül**  
fali rögzítéshez



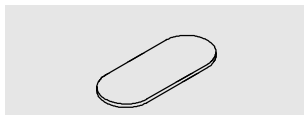

típus	anyag	súly kg/db.	csomagolás db.	szín	rendelési szám
<b>GM 5513 BW</b>	acéllemez	0,050	1	tiszta fehér	<b>6254 22 3</b>



- Gumialátét**  
sima padlóra zárórészsel kombinálva

típus	anyag	súly kg/db.	csomagolás db.	szín	rendelési szám
<b>GM 5513 GU</b>	gumi	0,600	1	fekete	<b>6254 22 4</b>

## Padló-mennyezet oszlopok

	<b>Szerelvénydoboz egyszerűs</b> (húzásmentesítés kábelkötővel vagy 2390/Z8 húzásmentesítővel)	típus <b>GED-1</b>	anyag műanyag	súly kg/db. 0,053	csomagolás db. 20	szín fehér	rendelési szám <b>6257 60 4</b>
	<b>Szerelvénydoboz egyszerűs GED halogénmentes</b>	típus <b>GED-1 HF</b>	anyag műanyag	súly kg/db. 0,053	csomagolás db. 20	szín fehér	rendelési szám <b>6257 62 4</b>
	<b>Földelővezeték GEA, GMS rendszerek számára érvéghüvellyel</b>	típus <b>EDA 4</b>	anyag vörösréz	súly kg/db. 0,012	csomagolás db. 20	szín zöld-sárga	rendelési szám <b>6257 60 2</b>
	<b>Földelőkapocs GEA, GMS rendszerek számára</b>	típus <b>EDA KL</b>	anyag sárgaréz	súly kg/db. 0,011	csomagolás db. 40	szín natúr	rendelési szám <b>6257 60 3</b>
	<b>Mennyezeti rozetta</b>	típus <b>WA 55135 O</b>	anyag műanyag	súly kg/db. 0,500	csomagolás db. 1	szín tisztá fehér	rendelési szám <b>6257 59 0</b>

### Rendszerelemek szerelése

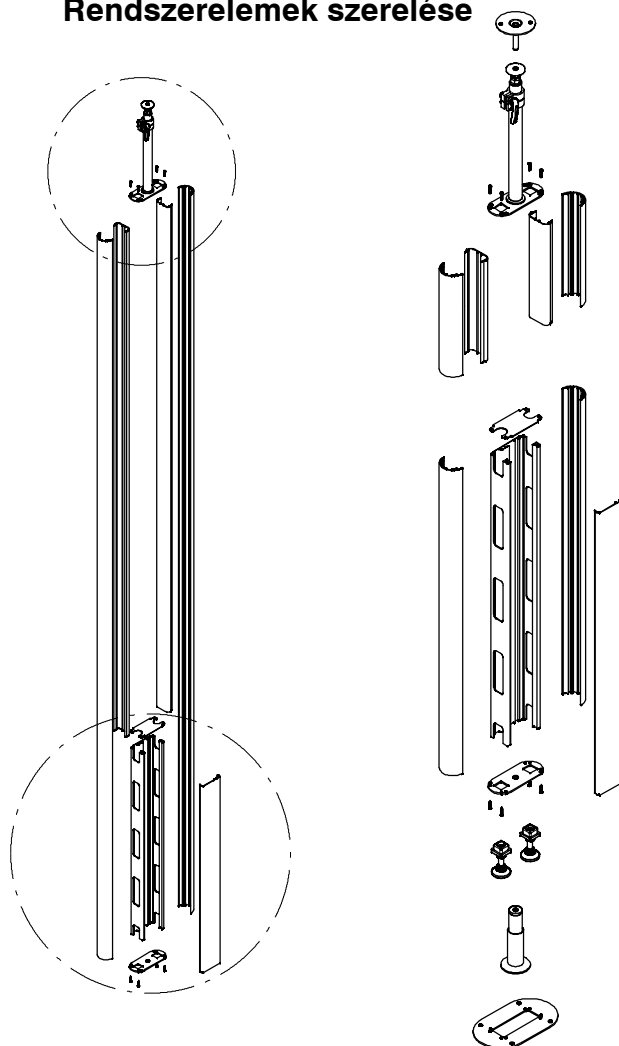

## Padló-mennyezet oszlopok

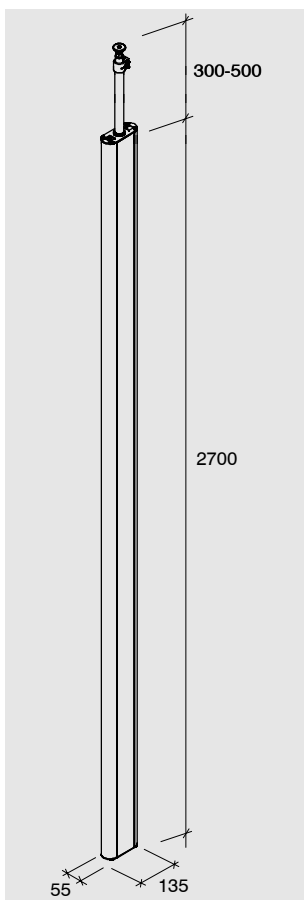

**Padló-mennyezet médiaoszlop részei**  
 1 egycsatornás oszlop padlórögzítéssel teljes hossza: 3000 mm-3200 mm  
 1 mennyezetrögzítő feszítőegységgel  
 1 alumínium fedél hossza: 2700 mm

típus	anyag	súly kg/db.	csomagolás db.	szín	rendelési szám
<b>GMS 5513 O</b>	alu	6,750		tiszta fehér*	<b>6254 23 0</b>

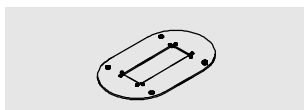

**Padlórögzítő lemez**  
 30 mm-es látható szegély  
 4 rögzítőlyuk Ø 8,5 mm

típus	anyag	súly kg/db.	csomagolás db.	szín	rendelési szám
<b>GM 5513 BP</b>	acéllemez	0,400	1	tiszta fehér*	<b>6254 22 1</b>



**Gumialátét**  
 sima padlóra zárórészrel kombinálva

típus	anyag	súly kg/db.	csomagolás db.	szín	rendelési szám
<b>GM 5513 GU</b>	gumi	0,600	1	fekete	<b>6254 22 4</b>

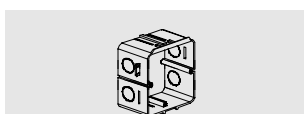

**Szerelvénydoboz egyszeres**  
 (húzásmentesítés kábelkötővel vagy 2390/Z8 húzásmentesítővel)

típus	anyag	súly kg/db.	csomagolás db.	szín	rendelési szám
<b>GED-1</b>	műanyag	0,053	20	fehér	<b>6257 60 4</b>

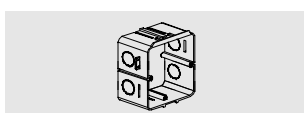

**Szerelvénydoboz egyszeres halógmentes**

típus	anyag	súly kg/db.	csomagolás db.	szín	rendelési szám
<b>GED-1 HF</b>	műanyag	0,053	20	fehér	<b>6257 62 4</b>



**Földelővezeték**  
 GEA, GMS rendszerek számára érvéghüvellyel

típus	anyag	súly kg/db.	csomagolás db.	szín	rendelési szám
<b>EDA 4</b>	vörösréz	0,012	20	zöld-sárga	<b>6257 60 2</b>

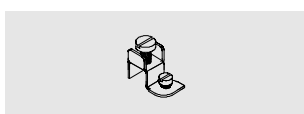

**Földelőkapocs**  
 GEA, GMS rendszerek számára

típus	anyag	súly kg/db.	csomagolás db.	szín	rendelési szám
<b>EDA KL</b>	sárgaréz	0,011	40	natúr	<b>6257 60 3</b>

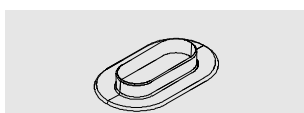

**Mennyezeti rozetta**

típus	anyag	súly kg/db.	csomagolás db.	szín	rendelési szám
<b>WA 55135 O</b>	műanyag	0,500	1	tiszta fehér	<b>6257 59 0</b>

## Padló-mennyezet oszlopok

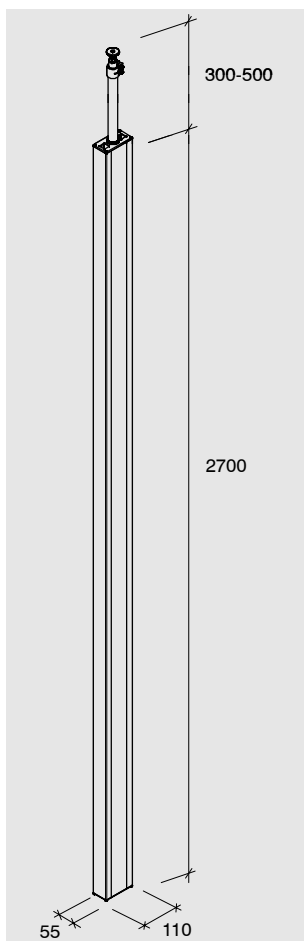

**Padló-mennyezet médiaoszlop részei**  
 1 egycsatornás oszlop padlórögzítéssel teljes hossza: 3000 mm-3200 mm  
 1 mennyezetrögzítő feszítőegységgel  
 1 alumínium fedél hossza: 2700 mm

típus	anyag	súly kg/db.	csomagolás db.	szín	rendelési szám
<b>GMS 55110</b>	alu	6,360	1	tiszta fehér*	<b>6254 24 0</b>

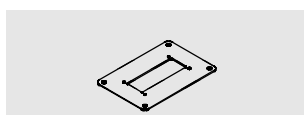

**Padlórögzítő lemez**  
 30 mm-es látható szegély  
 4 rögzítőlyuk Ø 8,5 mm

típus	anyag	súly kg/db.	csomagolás db.	szín	rendelési szám
<b>GM 5511 BP</b>	acéllemez	0,450	1	tiszta fehér*	<b>6254 24 1</b>

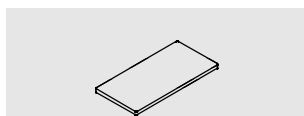

**Gumialátét**  
 sima padlóra zárőrészrel kombinálva

típus	anyag	súly kg/db.	csomagolás db.	szín	rendelési szám
<b>GM 5511 GU</b>	gumi	0,050	1	fekete	<b>6254 24 4</b>

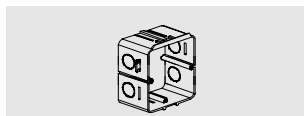

**Szerelvénydoboz egyszeres**  
 (húzásmentesítés kábelkötővel vagy 2390/Z8 húzásmentesítővel)

típus	anyag	súly kg/db.	csomagolás db.	szín	rendelési szám
<b>GED-1</b>	műanyag	0,053	20	fehér	<b>6257 60 4</b>

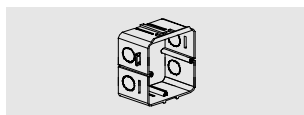

**Szerelvénydoboz egyszeres halogénmentes**

típus	anyag	súly kg/db.	csomagolás db.	szín	rendelési szám
<b>GED-1 HF</b>	műanyag	0,053	20	fehér	<b>6257 62 4</b>



**Földelővezeték**  
 GEA, GMS rendszerek számára érvéghüvellyel

típus	anyag	súly kg/db.	csomagolás db.	szín	rendelési szám
<b>EDA 4</b>	vörösréz	0,012	20	zöld-sárga	<b>6257 60 2</b>

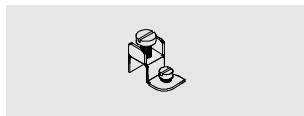

**Földelőkapocs**  
 GEA, GMS rendszerek számára

típus	anyag	súly kg/db.	csomagolás db.	szín	rendelési szám
<b>EDA KL</b>	sárgaréz	0,011	40	natúr	<b>6257 60 3</b>

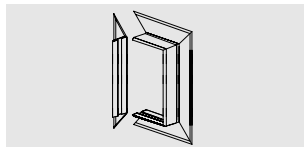

**Mennyezeti rozetta**

típus	anyag	súly kg/db.	csomagolás db.	szín	rendelési szám
<b>WA G5511 A</b>	alu	0,120	1	tiszta fehér	<b>6257 59 1</b>

## Padló-mennyezet oszlopok

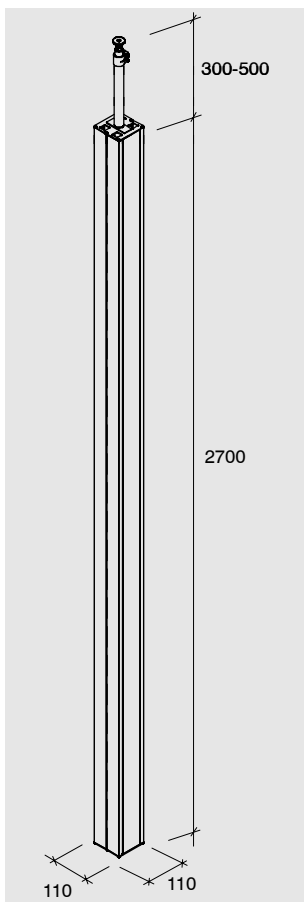

### Padló-mennyezet médiaoszlop részai

- 1 kétszarnós oszlop padló rögzítéssel teljes hossza: 3000 mm-3200 mm
- 1 mennyezetrögzítő feszítőkészülékkel
- 2 alumínium fedél hossza: 2700 mm

típus	anyag	súly kg/db.	csomagolás db.	szín	rendelési szám
<b>GMS 110110</b>	alu	11,700	1	tiszta fehér*	<b>6254 25 0</b>

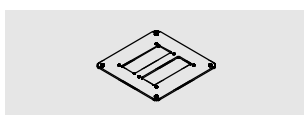

### Padló rögzítő lemez

30 mm-es látható szegély  
4 rögzítőlyuk Ø 8,5 mm

típus	anyag	súly kg/db.	csomagolás db.	szín	rendelési szám
<b>GM 1111 BP</b>	acéllemez	0,780	1	tiszta fehér*	<b>6254 25 1</b>

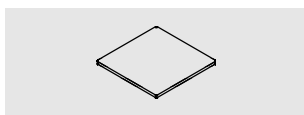

### Gumialátét

sima padlóra  
zárórészsel kombinálva

típus	anyag	súly kg/db.	csomagolás db.	szín	rendelési szám
<b>GM 1111 GU</b>	gumi	0,730	1	fekete	<b>6254 25 4</b>

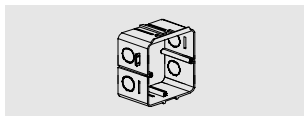

### Szerelvénydoboz

egyszeres  
(húzásmentesítés kábelkötővel vagy 2390/Z8 húzásmentesítővel)

típus	anyag	súly kg/db.	csomagolás db.	szín	rendelési szám
<b>GED-1</b>	műanyag	0,053	20	fehér	<b>6257 60 4</b>

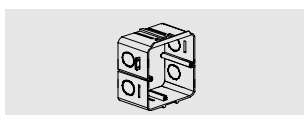

### Szerelvénydoboz egyszeres GED halogénmentes

típus	anyag	súly kg/db.	csomagolás db.	szín	rendelési szám
<b>GED-1 HF</b>	műanyag	0,053	20	fehér	<b>6257 62 4</b>



### Földelővezeték

GEA, GMS rendszerek számára végelzáróval

típus	anyag	súly kg/db.	csomagolás db.	szín	rendelési szám
<b>EDA 4</b>	vörösréz	0,012	20	zöld-sárga	<b>6257 60 2</b>

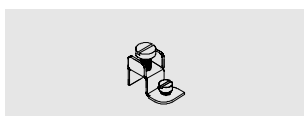

### Földelőkapocs

GEA, GMS rendszerek számára

típus	anyag	súly kg/db.	csomagolás db.	szín	rendelési szám
<b>EDA KL</b>	sárgaréz	0,011	40	natúr	<b>6257 60 3</b>

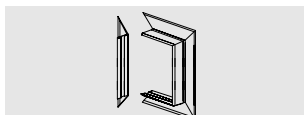

### Mennyezeti rozetta

típus	anyag	súly kg/db.	csomagolás db.	szín	rendelési szám
<b>WAG 1111A</b>	alu	0,170	1	tiszta fehér*	<b>6257 59 3</b>

## Padló-mennyezet oszlopok

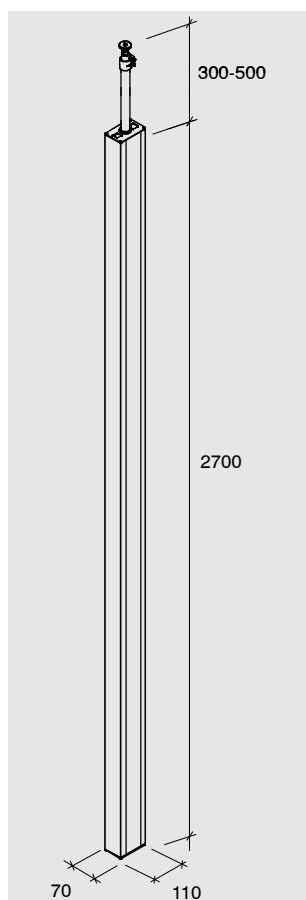

**Padló-mennyezet médiaoszlop részei**  
 1 egycsatornás oszlop padló rögzítéssel teljes hossza: 3000 mm-3200 mm  
 1 mennyezetrögzítő feszítőegységgel  
 1 alumínium fedél hossza: 2700 mm

típus	anyag	súly kg/db.	csomagolás db	szín	rendelési szám
<b>GMS 70110</b>	alu	6,600	1	tiszta fehér*	<b>6254 26 0</b>

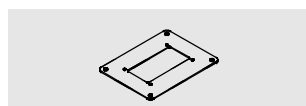

**Padló rögzítő-lemez**  
 30 mm-es látható szegély  
 4 rögzítőlyuk Ø 8,5 mm

típus	anyag	súly kg/db.	csomagolás db	szín	rendelési szám
<b>GM 7011 BP</b>	acéllemez	0,580	1	tiszta fehér*	<b>6254 26 1</b>

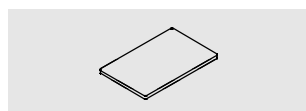

**Gumialátét**  
 sima padlóra zárórészsel kombinálva

típus	anyag	súly kg/db.	csomagolás db	szín	rendelési szám
<b>GM 7011 GU</b>	gumi	0,060	1	fekete	<b>6254 26 4</b>

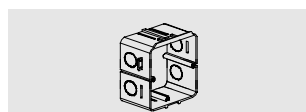

**Szerelvénydoboz egyszeres**  
 (húzásmentesítés kábelkötővel vagy 2390/Z8 húzásmentesítővel)

típus	anyag	súly kg/db.	csomagolás db	szín	rendelési szám
<b>GED-1</b>	műanyag	0,053	20	fehér	<b>6257 60 4</b>

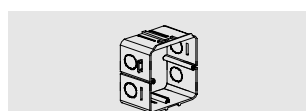

**Szerelvénydoboz egyszeres GED halogénmentes**

típus	anyag	súly kg/db.	csomagolás db	szín	rendelési szám
<b>GED-1 HF</b>	műanyag	0,053	20	fehér	<b>6257 62 4</b>



**Földelővezeték GEA, GMS rendszerek számára**  
 érvéghüvellyel

típus	anyag	súly kg/db.	csomagolás db	szín	rendelési szám
<b>EDA 4</b>	vörösréz	0,012	20	zöld-sárga	<b>6257 60 2</b>

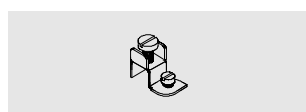

**Földelőkapocs GEA, GMS rendszerek számára**

típus	anyag	súly kg/db.	csomagolás db	szín	rendelési szám
<b>EDA KL</b>	sárgaréz	0,011	40	natúr	<b>6257 60 3</b>

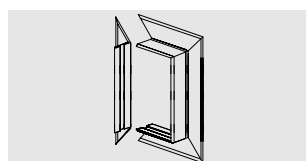

**Mennyezeti rozetta**

típus	anyag	súly kg/db.	csomagolás db	szín	rendelési szám
<b>WAG 7011A</b>	alu	0,130	1	tiszta fehér*	<b>6257 59 5</b>

## Tartozékok padló-mennyezet oszlopokhoz

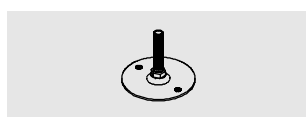

**Mennyezetrögzítő  
feszítőegységgel**

típus	anyag	súly kg/db.	csoma- golás. db.	szín	rendelési szám
<b>GMS DB</b>	acéllemez	0,058	1	horganyzott	<b>6254 90 0</b>

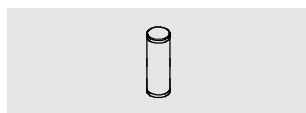

**Távköztartó  
padlóra**  
a vele együtt szállított  
zárórészhez szerelhető

típus	anyag	súly kg/db.	csoma- golás. db.	szín	rendelési szám
<b>GMS AH</b>	alu	0,070	1	natúr elox.	<b>6254 90 1</b>

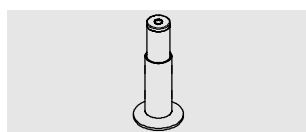

**Tartóláb exkluzív,  
padlóra**  
a vele együtt szállított  
zárórészhez szerelhető

típus	anyag	súly kg/db.	csoma- golás. db.	szín	rendelési szám
<b>GMS SFM</b>	fém	0,150	1	natúr	<b>6254 90 2</b>

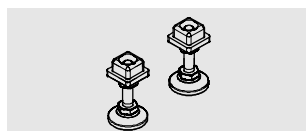

**Tartóláb classic,  
padlóra**  
a vele együtt szállított  
zárórészhez szerelhető  
(készletenként 2 darab)

típus	anyag	súly kg/db.	csoma- golás. szet	szín	rendelési szám
<b>GMS SF</b>	fém	0,040	1	krómozott/ fekete	<b>6254 90 3</b>

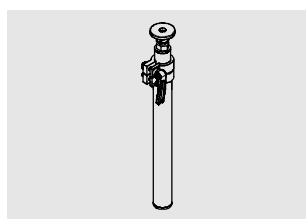

**Feszítő berendezés**  
Teleszkóp 300-500 mm

típus	anyag	súly kg/db.	csoma- golás. db.	szín	rendelési szám
<b>GMS TK</b>	alu	0,300	1	natúr elox.	<b>6254 90 4</b>

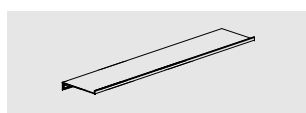

**Válaszfal  
szimpla**  
Szállítási hossz: 1000 mm

típus	anyag	súly kg/m	csoma- golás m	szín	rendelési szám
<b>GA TW 55-1</b>	acéllemez	0,540	15	horganyzott	<b>6257 35 6</b>

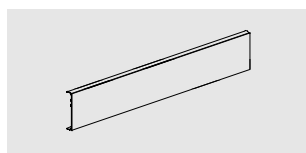

**Fedél**  
80 mm  
Szállítási hossz: 2000 mm

típus	anyag	súly kg/m	csoma- golás m	szín	rendelési szám
<b>GA D80</b>	alu	0,420	16	tiszta fehér	<b>6257 05 0</b>
<b>GK D80</b>	műanyag	0,390	16	tiszta fehér	<b>6257 08 0</b>



**Z8 húzásmentesítő**  
GED-1  
GED-2

típus	anyag	súly kg/db.	csoma- golás. db.	szín	rendelési szám
<b>2390/Z8</b>	műanyag	0,005	50	szürke	<b>6270 72 7</b>

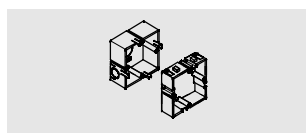

**Szerelvénydoboz levehető  
szerelvénykehelyei adatátvi-  
tek rendszerekhez**  
\* az 55 mm-es GMS -sel csak  
szerelvénykehely nélkül  
szerelhető

típus	anyag	súly kg/db.	csoma- golás. db.	szín	rendelési szám
<b>GED-1D</b>	műanyag	0,042	20	fehér	<b>6257 60 6</b>

## Padló-oszlopok

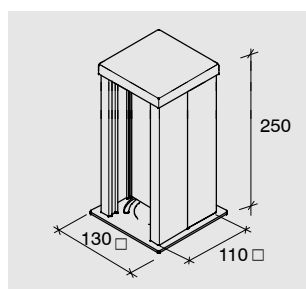

**Médiaoszlop**  
**Üres**, a kereskedelemben kapható készülékekkel szerelvényezhető (dugaszó aljzat, telefon, stb.) **max. 4 készülék**  
 Rögzíthető közvetlenül a padlóra vagy padlóalatti rendszerekhez. A fedél, és a szerelvénydobozok külön megrendelhetők. Rendelésre egyedi méretek.

típus	anyag	súly kg/db.	csomagolás db.	szín	rendelési szám
<b>GMS 11/25</b>	alu	0,638	1	tiszta fehér	<b>6254 20 0</b>

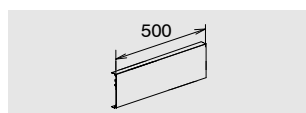

**Fedél**

típus	anyag	súly kg/db.	csomagolás db.	szín	rendelési szám
<b>GK D80/5</b>	műanyag	0,355	1	tiszta fehér	<b>6257 08 1</b>

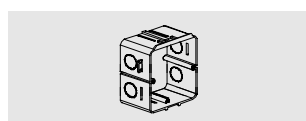

**Szerelvénydoboz**  
 egyszeres (húzásmentesítés kábelkötővel vagy 2390/Z8 húzásmentesítővel)

típus	anyag	súly kg/db.	csomagolás db.	szín	rendelési szám
<b>GED-1</b>	műanyag	0,053	20	tiszta fehér	<b>6257 60 4</b>

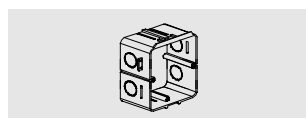

**Szerelvénydoboz egyszeres GED halogénmentes**

típus	anyag	súly kg/db.	csomagolás db.	szín	rendelési szám
<b>GED-1 HF</b>	műanyag	0,053	20	fehér	<b>6257 62 4</b>

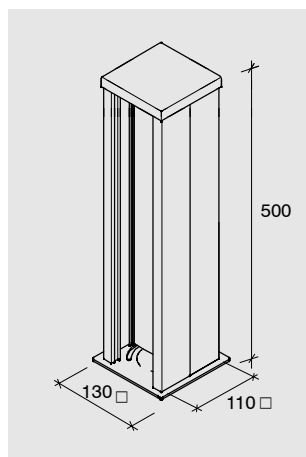

**Médiaoszlop**  
**Üres**, a kereskedelemben kapható készülékekkel szerelvényezhető (dugaszó aljzat, telefon, stb.) **max. 8 készülék**  
 Rögzíthető közvetlenül a padlóra vagy padlóalatti rendszerekhez. A fedél, és a szerelvénydobozok külön megrendelhetők. Kérésre egyedi méretek.

típus	anyag	súly kg/db.	csomagolás db.	szín	rendelési szám
<b>GMS 11/50</b>	alu	1,140	1	tiszta fehér	<b>6254 21 0</b>

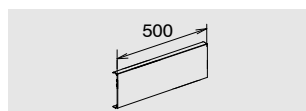

**Fedél**

típus	anyag	súly kg/db.	csomagolás db.	szín	rendelési szám
<b>GK D80/5</b>	műanyag	0,355	1	tiszta fehér	<b>6257 08 1</b>

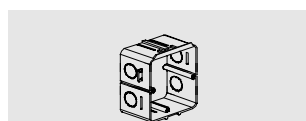

**Szerelvénydoboz**  
 egyszeres (húzásmentesítés kábelkötővel vagy 2390/Z8 húzásmentesítővel)

típus	anyag	súly kg/db.	csomagolás db.	szín	rendelési szám
<b>GED-1</b>	műanyag	0,053	20	tiszta fehér	<b>6257 60 4</b>

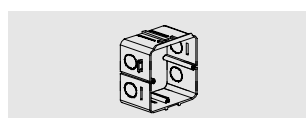

**Szerelvénydoboz egyszeres GED halogénmentes**

típus	anyag	súly kg/db.	csomagolás db.	szín	rendelési szám
<b>GED-1 HF</b>	műanyag	0,053	20	fehér	<b>6257 62 4</b>