

OBO vezetékcsatornák. Műszaki információk

WDK csatornák fedélkapoccsal

A kapocs a csatorna teljes hosszán fokozatmentesen állítható.

LKM csatorna megújult fedélkapoccsal

Az OBO LKM csatornához gyártott kapocs most már biztosítja a fedél és a csatornatest közötti potenciálkiegyenlítést.

Halogénmentes csatornák

A halogénmentes műanyag tűz esetén nem bocsát ki mérges, korrozív gázokat, és emellett a füstképződés is kisebb, mint más alapanyagok esetében.



WDK műanyag vezetékcsatornák

Minicsatornák.....	▶	194. oldal
Csatornamélység 10 mm.....	▶	195. oldal
Csatornamélység 15/20 mm.....	▶	196. oldal
Csatornamélység 25/30 mm.....	▶	197. oldal
Csatornamélység 40 mm.....	▶	198. oldal
Csatornamélység 60 mm.....	▶	199. oldal
Csatornamélység 80/100 mm.....	▶	200. oldal
Vezetékrendező csatorna.....	▶	201. oldal
Tartozékok fali és mennyezeti csatornához.....	▶	202. oldal
Tudnivalók a halogénmentes műanyagokról.....	▶	20_ . oldal
Halogénmentes csatornák.....	▶	20_ . oldal



LKM acéllemez vezetékcsatornák

Csatornamélység 20/40/60 mm.....	▶	203. oldal
----------------------------------	---	------------

SKL padlószegély-csatornák

Csatornamélység 50 mm	▶	204. oldal
Csatornamélység 70 mm	▶	204. oldal
Ajtókerülő- és taposócsatorna.....	▶	205. oldal



VK huzalozócsatornák

Huzalozócsatornák.....	▶	206. oldal
Halogénmentes huzalozócsatornák.....	▶	207. oldal

Műszaki adatok.....	▶	20_ . oldal
---------------------	---	-------------

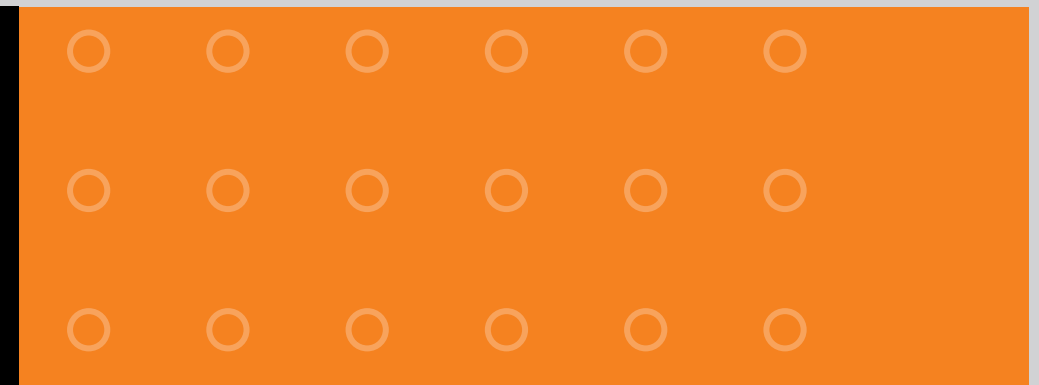
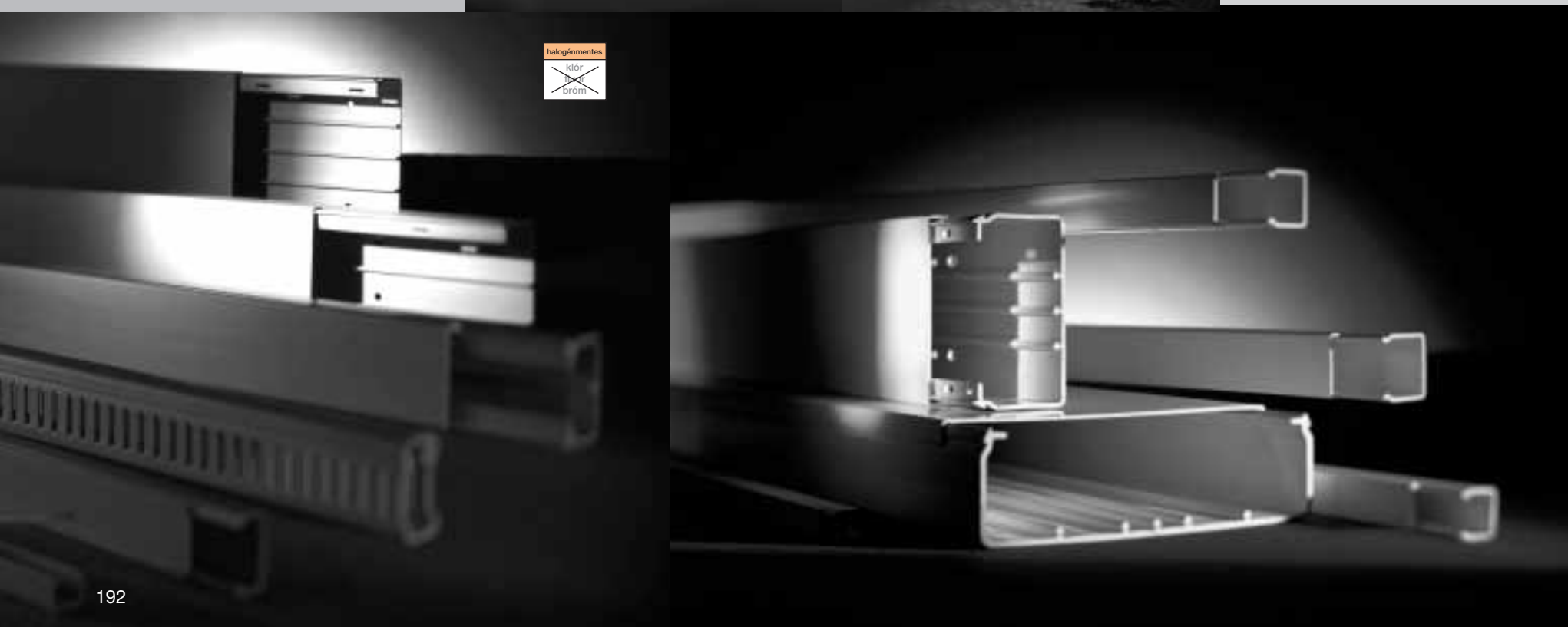

Fali- és mennyezetcsatornák

WDK 10020 - WDK 10040

szállítási hossz: 2000 mm

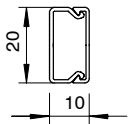
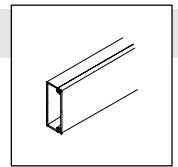

WDK 10020

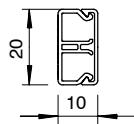

WDK-N 10020

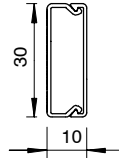

WDK 10030

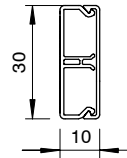

WDK-N 10030

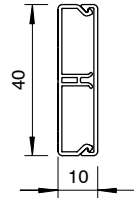

WDK-N 10040

Méretreajz

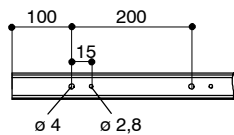

WDK 10020

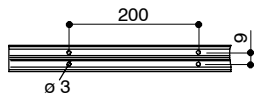

WDK-N 10020

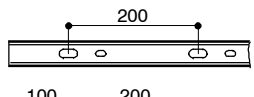

WDK 10030

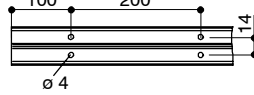

WDK-N 10030

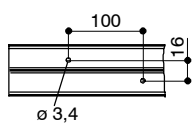

WDK-N 10040

szín

fehér RAL 9001
tisztá fehér RAL 9010

Anyag

A csatornatest, a fedél és az idomok anyaga kemény PVC, nehezen lobbánó

Idomok

Belső sarokelem

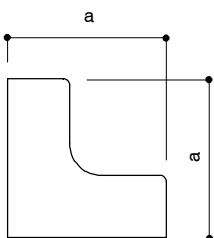

típus	a mm
WDK/HI 10020	30
WDK/HI 10030	30
WDK-I 10040	36

Külső sarokelem

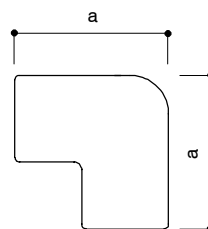

típus	a mm
WDK/HA 10020	31,5
WDK/HA 10030	31,5
WDK-A 10040	37

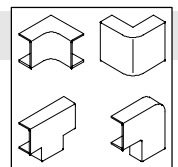

T-idom

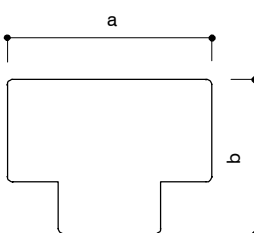

típus	a mm	b mm
WDK/HT 10020	45	34
WDK/HT 10030	55	44
WDK-T 10040	65	54

Lapos sarokelem

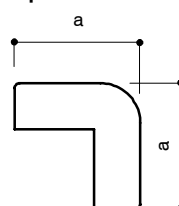

típus	a mm
WDK/HF 10020	40
WDK/HF 10030	50
WDK-FL 10040	66

Fali- és mennyezetcsatornák

WDK 15015 - WDK-N 20050

szállítási hossz: 2000 mm

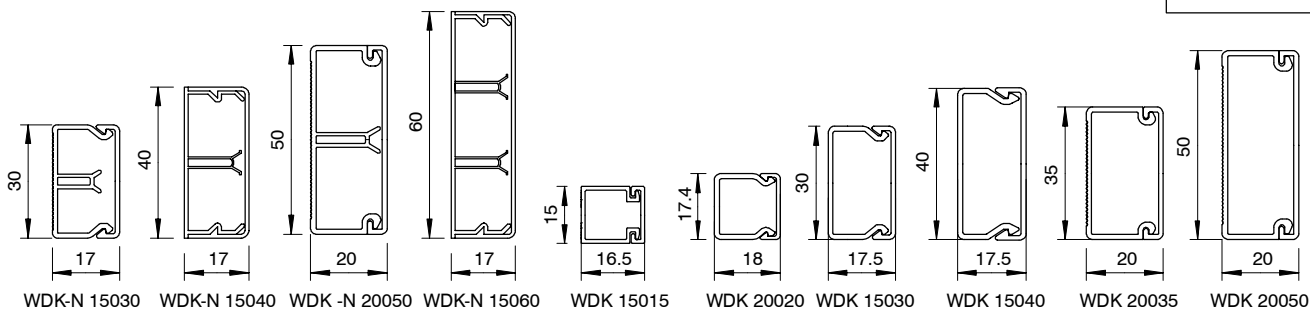
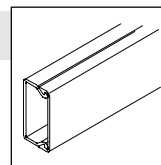

Méretrajz

Hasznos keresztmetszet és befogadóképesség, 60%-os telítettség mellett

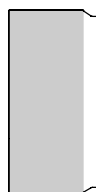
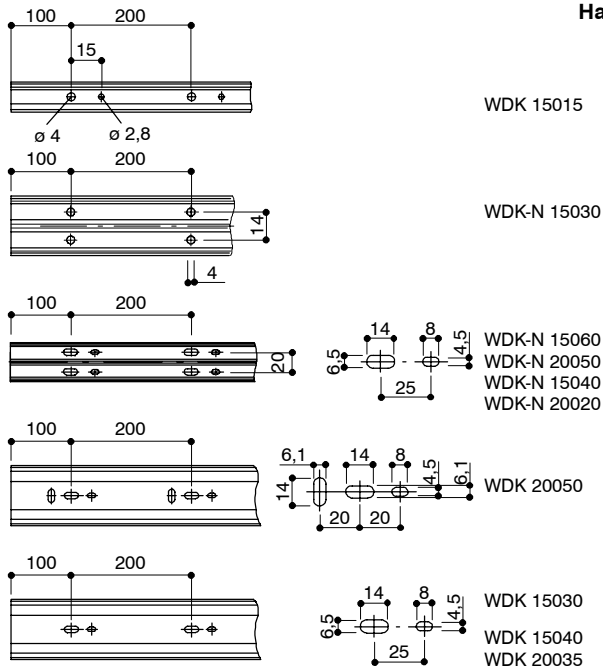

típus	hasznos keresztmetszet mm ²	NMY vezeték szám		
		3 x 1,5 mm ² Ø 10,5 mm	5 x 1,5 mm ² Ø 12,0 mm	3 x 2,5 mm ² Ø 11,5 mm
WDK 15015	164	1	—	—
WDK 15030	375	2	2	2
WDK-N 15030	350	2	2	2
WDK 15040	523	3	2	2
WDK-N 15040	497	3	2	2
WDK-N 15060	700	4	3	3
WDK 20020	201	1	1	1
WDK 20035	521	3	2	2
WDK 20050	785	5	4	4
WDK-N 20050	728	4	3	3

szín

szürke RAL 7030
fehér RAL 9001
v. szürke RAL 7035
tisztá fehér RAL 9010

Anyag

A csatornatest, a fedél és az idomok anyaga kemény PVC, nehezen lobbanó

Idomok

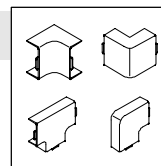

Belső sarokelem

típus	a mm
WDK/HI 15030	38,5
WDK/HI 15040	42,5
WDK-I 15060	43,0
WDK/HI 20020	38,5
WDK/HT 20050	45,0

Külső sarokelem

típus	a mm
WDK/HA 15030	43,5
WDK/HA 15040	44,0
WDK-A 15060	42,0
WDK/HA 20020	38,5
WDK/HA 20050	46,8

T-idom

típus	a mm	b mm
WDK/HT 15030	73,0	53,0
WDK/HT 15040	83,5	63,5
WDK-T 15060	85,0	74,0
WDK/HT 20020	57,0	38,5
WDK/HT 20050	93,4	73,4

Lapos sarokelem

típus	a mm
WDK/HF 15030	53,0
WDK/HF 15040	63,5
WDK-FL 15060	66,0
WDK/HF 20020	38,5
WDK/HF 20050	73,4

Fali- és mennyezetcsatornák

WDK 25025 - WDK-N 30060

szállítási hossz: 2000 mm

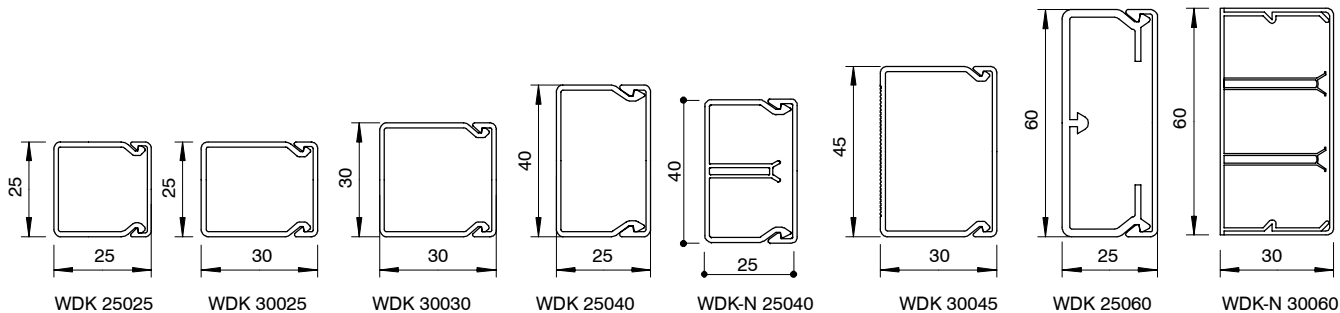
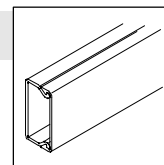

Méretrajz

Hasznos keresztmetszet és befogadóképesség, 60%-os telítettség mellett

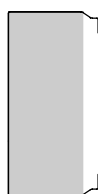
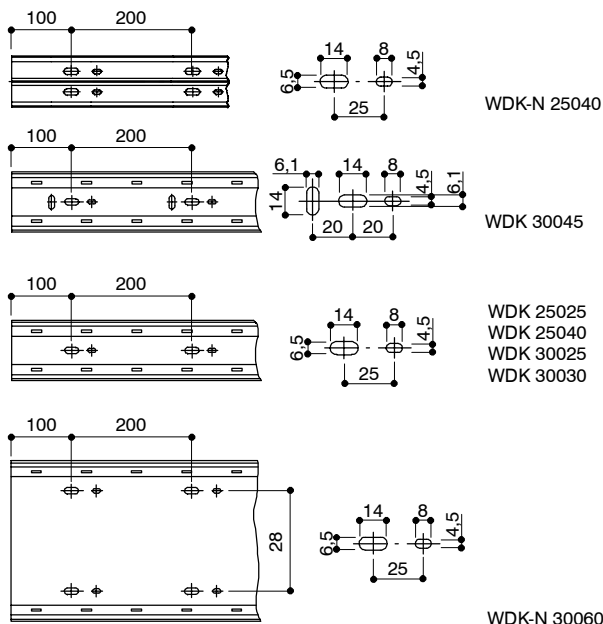

típus	hasznos keresztmetszet mm ²	NMY vezeték szám		
		3 x 1,5 mm ² Ø 10,5 mm	5 x 1,5 mm ² Ø 12,0 mm	3 x 2,5 mm ² Ø 11,5 mm
WDK 25025	460	2	2	2
WDK 25040	792	5	3	3
WDK-N 25040	755	4	2	2
WDK 25060	700	4	4	4
WDK 30025	974	5	4	4
WDK 30030	731	4	4	4
WDK 30045	1145	8	6	6
WDK-N 30060	1300	9	7	7

szín

szürke	RAL 7030
fehér	RAL 9001
v. szürke	RAL 7035
tiszta fehér	RAL 9010

Anyag

A csatornatest, a fedél és az idomok anyaga kemény PVC, nehezen lobbánó

Idomok

Belső sarokelem

típus	a mm
WDK/HI 25025	50.5
WDK/HI 25040	50.5
WDK/HI 25060	50.5
WDK-I 30025	55.0
WDK/HI 30030	52.0
WDK/HI 30045	52.0
WDK-I 30060	55.0

Külső sarokelem

típus	a mm
WDK/HA 25025	51.5
WDK/HA 25040	52.0
WDK/HA 25060	52.0
WDK-A 30025	55.0
WDK/HA 30030	57.0
WDK/HA 30045	57.0
WDK-A 30060	55.0

T-idom

típus	a mm	b mm
WDK/HT 25025	68.0	48.0
WDK/HT 25040	83.5	63.5
WDK/HT 25060	103.5	83.5
WDK-T 30025	50.0	39.0
WDK/HT 30030	73.0	53.0
WDK/HT 30045	88.0	68.0
WDK-T 30060	85.0	74.0

Lapos sarokelem

típus	a mm
WDK/HF 25025	48.0
WDK/HF 25040	63.5
WDK/HF 25060	83.5
WDK-FL 30025	51.0
WDK/HF 30030	53.0
WDK/HF 30045	68.0
WDK-FL 30060	66.0

Fali- és mennyezetcsatornák

WDK 40040 - WDK 40110

szállítási hossz: 2000 mm

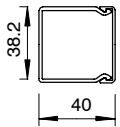
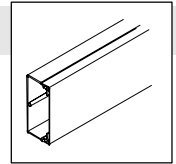

WDK 40040

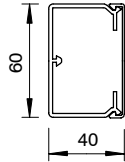

WDK 40060

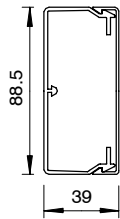

WDK 40090

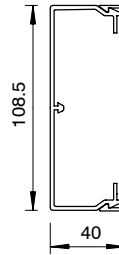

WDK 40110

Méreterajz

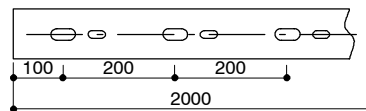
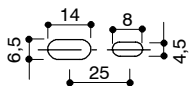

WDK 40040

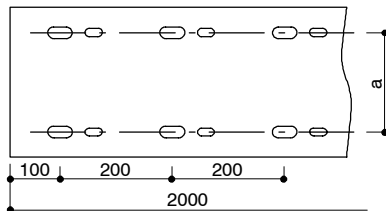

típus	a mm
WDK 40060	20
WDK 40110	60

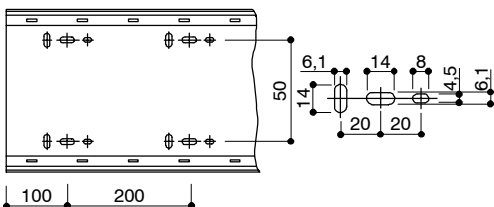

WDK 40090

Hasznos keresztmetszet és befogadóképesség, 60%-os telítettség mellett

típus	hasznos keresztmetszet mm ²	NMY vezeték szám		
		3 x 1,5 mm ² Ø 10,5 mm	5 x 1,5 mm ² Ø 12,0 mm	3 x 2,5 mm ² Ø 11,5 mm
WDK 40040	1314	7	5	6
WDK 40060	1775	10	7	8
WDK 40090	2656	15	11	12
WDK 40110	3236	18	14	15

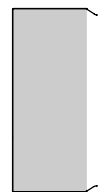

szín

szürke	RAL 7030
fehér	RAL 9001
v. szürke	RAL 7035
tiszta fehér	RAL 9010

Anyag

A csatornatest, a fedél és az idomok anyaga kemény PVC, nehezen lobbanó

Idomok

Belső sarokelem

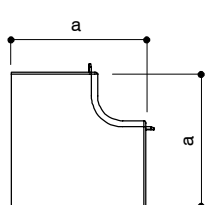

típus	a mm
WDK/HI 40040	65,0
WDK/HI 40060	110,0
WDK/HI 40090	109,5
WDK/HI 40110	110,5

Külső sarokelem

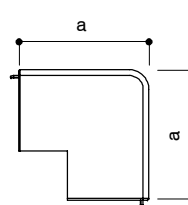

típus	a mm
WDK/HA 40040	66,5
WDK/HA 40060	100,0
WDK/HA 40090	100,0
WDK/HA 40110	100,0

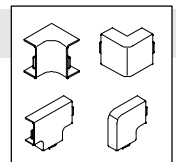

T-idom

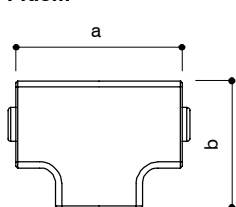

típus	a mm	b mm
WDK/HT 40040	83,5	63,5
WDK/HK 40060	190,0	45,0
WDK/HK 40090	230,5	44,5
WDK/HK 40110	272,0	45,5

Lapos sarokelem

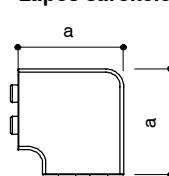

típus	a mm
WDK/HF 40040	63,5
WDK/HF 40060	101,0
WDK/HF 40090	129,5
WDK/HF 40110	149,5

Fali- és mennyezetcsatornák

WDK 60060 - WDK 60230

szállítási hossz: 2000 mm

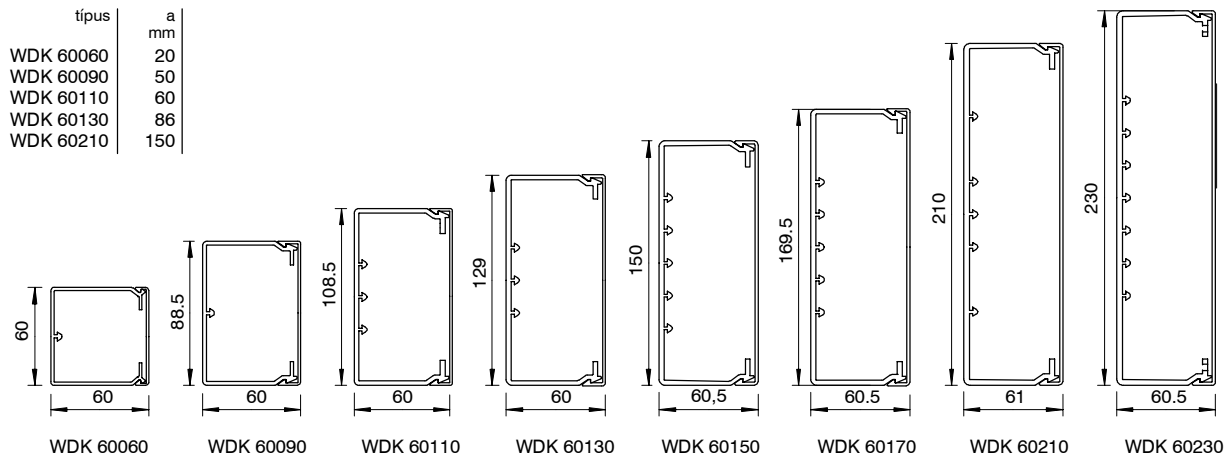
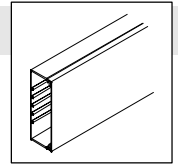

Méretrajz

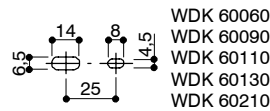
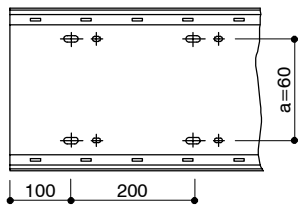

WDK 60060
WDK 60090
WDK 60110
WDK 60130
WDK 60210

Hasznos keresztmetszet és befogadóképesség, 60%-os telítettség mellett

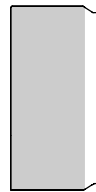

típus	hasznos keresztmetszet mm ²	3 x 1,5 mm ² Ø 10,5 mm	NMY vezeték száma 5 x 1,5 mm ² Ø 12,0 mm	3 x 2,5 mm ² Ø 11,5 mm
WDK 60060	2863	16	12	13
WDK 60090	4236	24	18	20
WDK 60110	5076	29	22	24
WDK 60130	6083	35	26	29
WDK 60150	7002	40	31	33
WDK 60170	8089	46	35	39
WDK 60210	10030	58	44	48
WDK 60230	10794	62	47	52

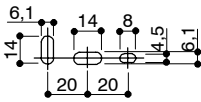
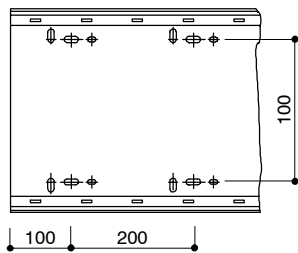

WDK 60150

típus	a mm
WDK 60170	110
WDK 60230	170

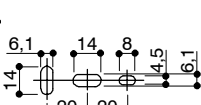
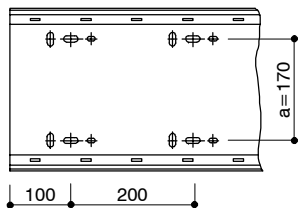

WDK 60170
WDK 60230

szín

szürke RAL 7030
fehér RAL 9001
v. szürke RAL 7035
tisztá fehér RAL 9010

Anyag

A csatornatest, a fedél és az idomok anyaga kemény PVC, nehezen lobbánó

Idomok

Belső sarokelem

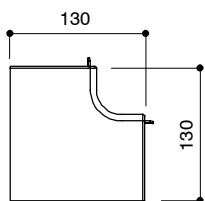

típus
WDK/HI 60060
WDK/HI 60090
WDK/HI 60110
WDK/HI 60130
WDK/HI 60150
WDK/HI 60170
WDK/HI 60210
WDK/HI 60230

Külső sarokelem

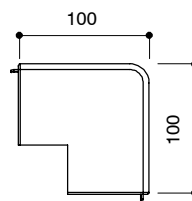

típus
WDK/HA 60060
WDK/HA 60090
WDK/HA 60110
WDK/HA 60130
WDK/HA 60150
WDK/HA 60170
WDK/HA 60210
WDK/HA 60230

T-idom

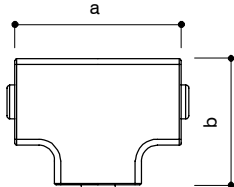

típus	a mm	b mm
WDK/HT 60060	190,0	65,0
WDK/HT 60090	230,5	65,0
WDK/HT 60110	272,0	65,0
WDK/HT 60130	272,0	65,0
WDK/HT 60170	291,0	66,0
WDK/HT 60210	291,0	66,0
WDK/HT 60150	291,0	66,0
WDK/HT 60230	291,0	66,0

Lapos sarokelem

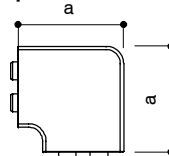

típus	a mm
WDK/HF 60060	101,0
WDK/HF 60090	129,5
WDK/HF 60110	149,5
WDK/HF 60130	170,0
WDK/HF 60150	190,0
WDK/HF 60170	211,0
WDK/HF 60210	250,0
WDK/HF 60230	270,0

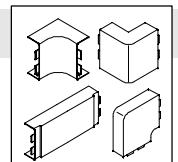

Fali- és mennyezetszatornák

WDK 80170 és WDK 80210, WDK 100130 és WDK 100230

szállítási hossz: 2000 mm

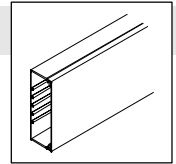
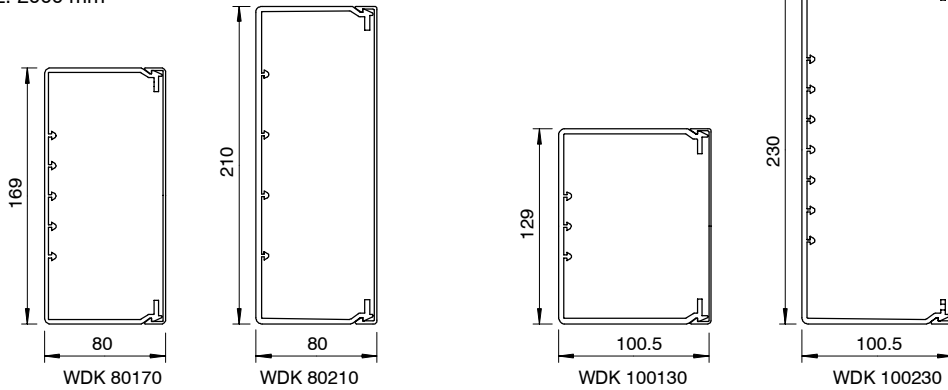

Méretrajz

típus	a mm
WDK 80170	120
WDK 80210	160
WDK 100130	80
WDK 100230	170

Hasznos keresztmetszet és befogadóképesség, 60%-os telítettség mellett

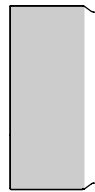

típus	hasznos keresztmetszet mm ²	NMY vezeték szám		
		3 x 1,5 mm ² Ø 10,5 mm	5 x 1,5 mm ² Ø 12,0 mm	3 x 2,5 mm ² Ø 11,5 mm
WDK 80170	11108	64	49	53
WDK 80210	13980	80	61	67
WDK 100130	10717	61	47	51
WDK 100230	19702	113	87	94

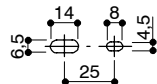
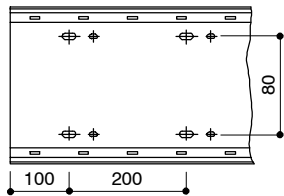

WDK 100130

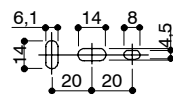
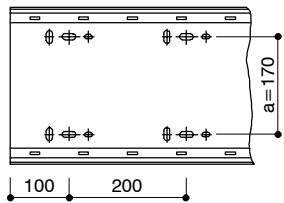

WDK 80170
WDK 80210
WDK 100230

típus	a mm
WDK 80170	120
WDK 80210	160
WDK 100230	170

szín

szürke	RAL 7030
fehér	RAL 9001
v. szürke	RAL 7035

Anyag

A csatornatest, a fedél és az idomok anyaga kemény PVC, nehezen lobbánó

Idomok

Belső sarokelem

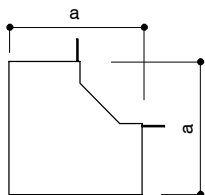

típus	a mm
WDK/HI 80170	150
WDK/HI 80210	150
WDK/HI 100130	170
WDK/HI 100230	170

Külső sarokelem

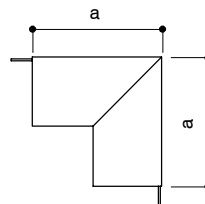

típus	a mm
WDK/HA 80170	150
WDK/HA 80210	150
WDK/HA 100130	170
WDK/HA 100230	170

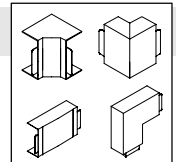

T- és keresztidom

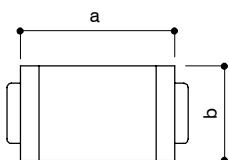

típus	a mm	b mm
WDK/HK 80170	282	173
WDK/HK 80210	282	213
WDK/HK 100130	282	133
WDK/HK 100230	282	233

Lapos sarokelem

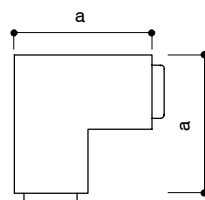

típus	a mm
WDK/HF 80170	206,5
WDK/HF 80210	247
WDK/HF 100130	166
WDK/HF 100230	266

Szerelvénybeépítő fedél (WDK program)

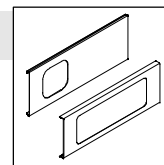

Leírás

D2= 76 mm széles kivágás 8,5 mm-es sarokrádiusszal, minden 80 mm széles takarókerettel rendelkező termékhez (a Busch-Jäger Si és Lx kivételével)

Berker: Z modul, MB modul, Star modul, Star Point

Brunnquell: De Lux

GIRA: Standard-program, lapos kapcsoló-program, S-Color System, Trias-program

Jung: ST 500, CD 500, LS 990, topline

Merten: Atelier, lapos kapcsoló, Antik, Octo Color

Peha: minden program

Presto: minden program, a program 8000 kivételével

Siemens: minden program 80 mm-es kerettel

A terméklista a katalógus jelenlegi állapota alapján készült és nem törekszik a teljességre.

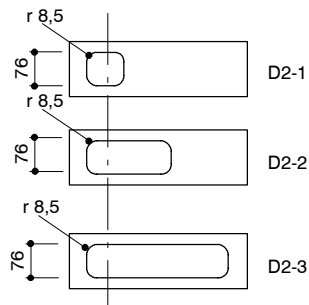

szín

fehér RAL 9001

tiszta fehér RAL 9010

szürke RAL 7030

v. szürke RAL 7035

horganyzott

Anyag

kemény PVC, nehezen lobbánó

OBO rendezőcsatorna

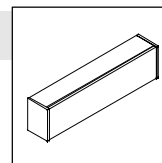

RK-E 1117, RK-K 1117, 2410/110 és 2410/170

Leírás

A rendezőcsatorna a mérőszekrény és az elosztók feletti vezetékek lefedésére alkalmas. A ak Véglezáró elemek 110 és 170 mm-es magasságban is szerelhetők.

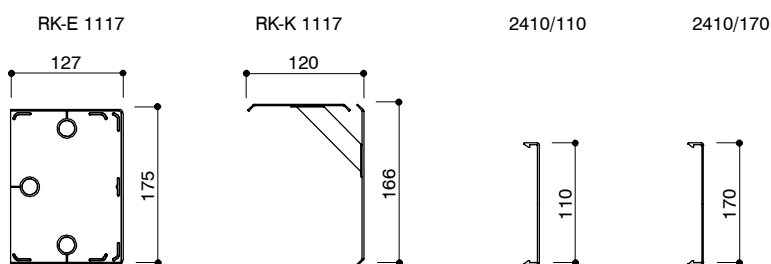

szín

szürke RAL 7030
v. szürke RAL 7035

Anyag

kemény PVC, nehezen lobbanó

Szerelés

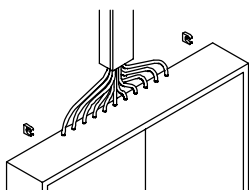

A tartóbilincseket rögzítjük.
(az RK-E 1117 Véglezáró elem méreteinek megfelelően)

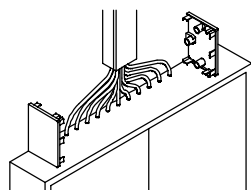

A véglezárókat a bilincsekbe pattintással rögzítjük.

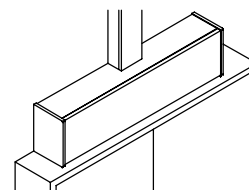
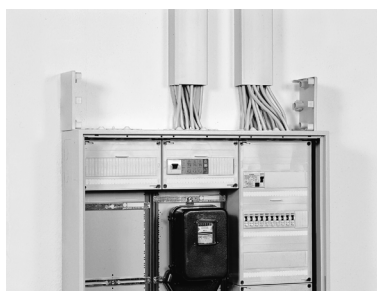

A csatornafedeleket megfelelő méretre vágjuk és a helyükre pattintjuk.

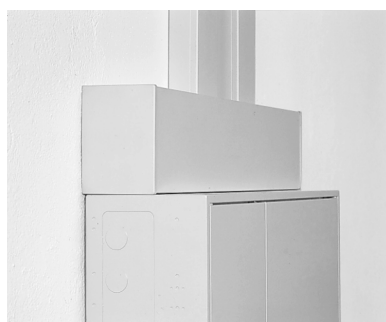

Halogénmentes fal- és mennyezetszatornák és idomok

WDK-H 15015 - WDK-H 60150

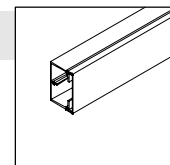

Leírás

Az ismertetett termék halogénmentes műanyagból készült. Alkalmazható: -30 °C és +85 °C hőmérsékleti határok között.

Az UL 94 szerinti besorolása: V1.

A csatorna anyaga UV-sugárzás hatására elszíneződhet, de ez nem befolyásolja mechanikai tulajdonságait.

A VH-K típusú csatornák csak halogénmentes szerelési anyagokkal szerelhetők.

szín

világosszürke RAL 7035

Anyag

polyphenylenoxid (PPO)

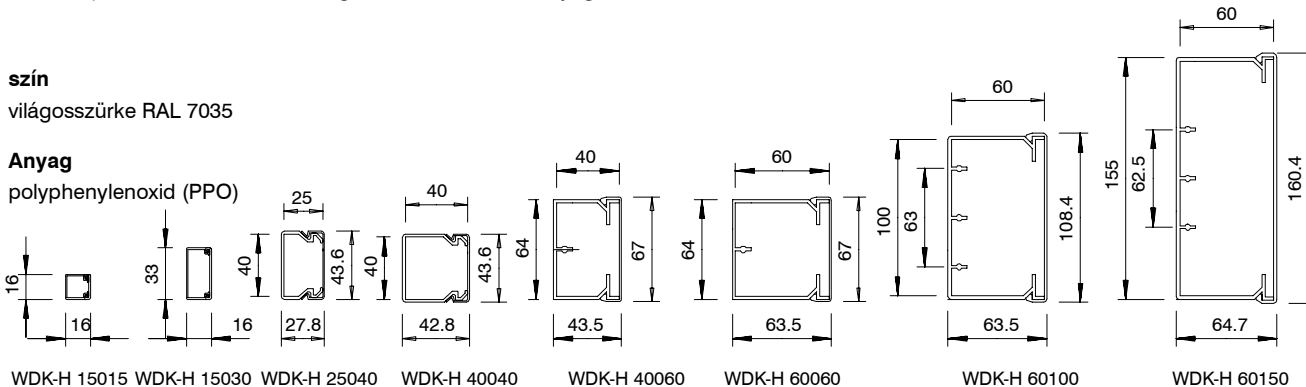

Méretreajz

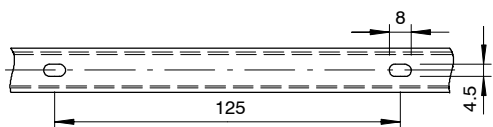

WDK-H 15015
WDK-H 15030

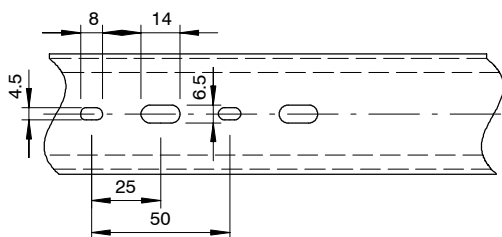

WDK-H 25040
WDK-H 40040

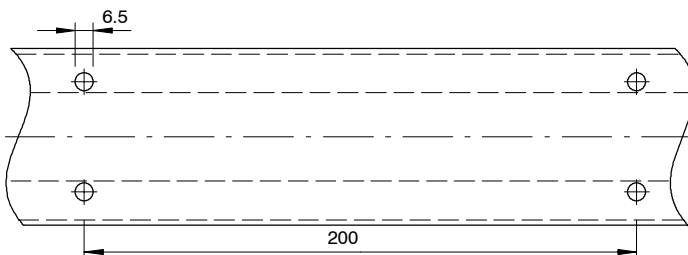

WDK-H 40060
WDK-H 60060
WDK-H 60100
WDK-H 60150

Acéllemez vezetékcsatornák

LKM 20020 - LKM 60200

szállítási hossz: 2000 mm

LKM 60100, 60150 és 60200 típusokban a válaszfalak rögzítésére alkalmas rögzítőfülek

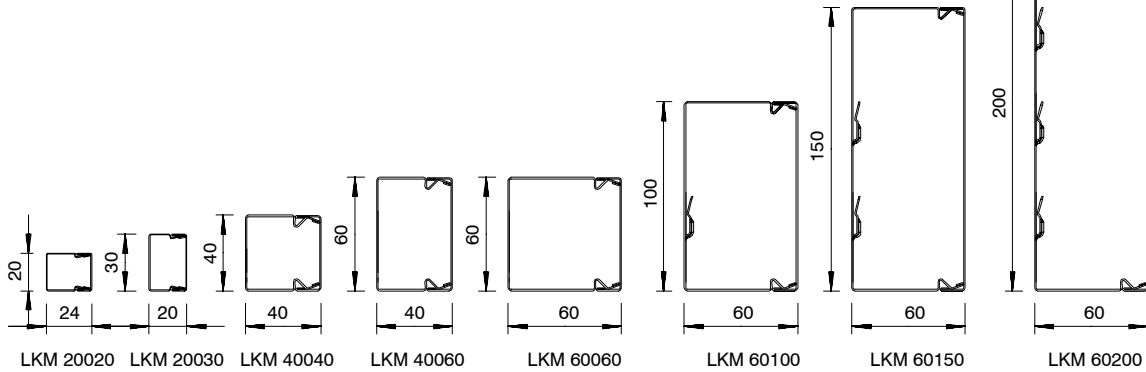
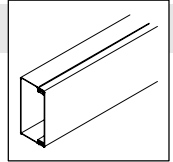

Méretrajz

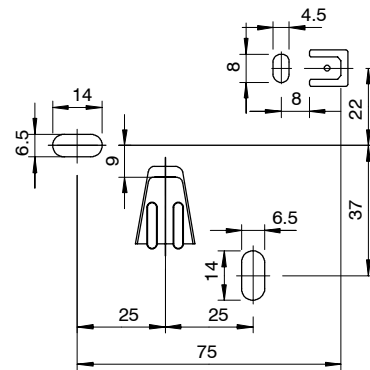
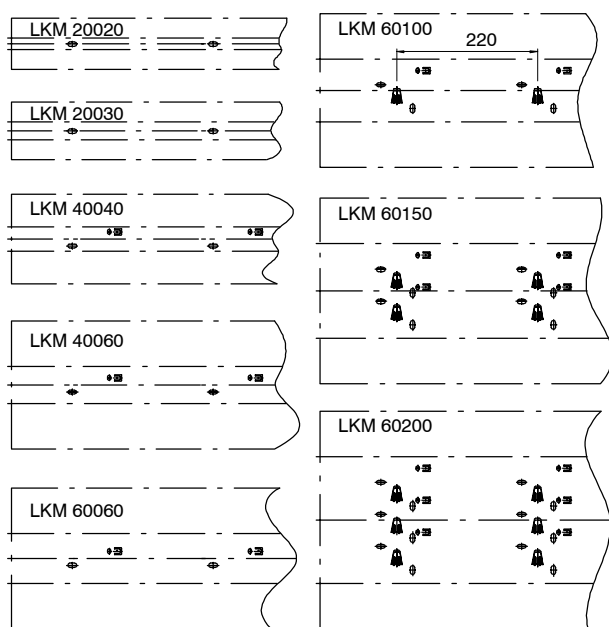

típus

- *LKM 20020
- *LKM 20030
- LKM 40040
- LKM 40060
- LKM 60060
- LKM 60100
- LKM 60150
- LKM 60200

* Méretrajz

szín

tiszta fehér RAL 9010

Anyag

acéllemez, a DIN EN 10147 (FS) szabvány előírásainak megfelelően szalaghorganyzott acéllemez, fehér fedőréteggel

Idomok

Belső sarokelem

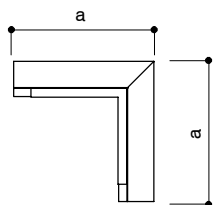

típus	a mm
LKM/I 40040	160
LKM/I 40060	160
LKM/I 60060	180
LKM/I 60100	180
LKM/I 60150	180
LKM/I 60200	180

Külső sarokelem fedéllel

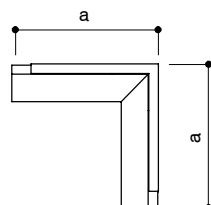

típus	a mm
LKM/A 40040	160
LKM/A 40060	160
LKM/A 60060	180
LKM/A 60100	180
LKM/A 60150	180
LKM/A 60200	180

T- és keresztidom fedéllel

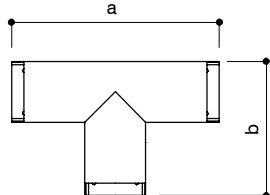

típus	a mm	b mm
LKM/T 40040	280	140
LKM/T 40060	300	180
LKM/T 60060	300	180
LKM/T 60100	340	220
LKM/T 60150	390	270
LKM/T 60200	440	320

Lapos sarokelem fedéllel

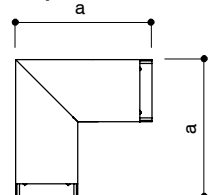

típus	a mm
LKM/F 40040	160
LKM/F 40060	180
LKM/F 60060	180
LKM/F 60100	220
LKM/F 60150	270
LKM/F 60200	320

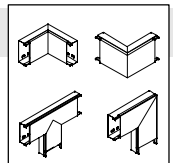

50Csatorna-
mélység**70**Csatorna-
mélység

Padlószegély csatorna

SKL-50, SKL-50T, SKL-70, SKL-70T

szállítási hossz: 2000 mm

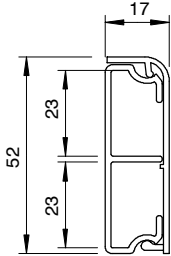
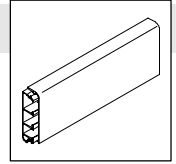

SKL-50

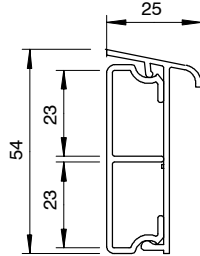

SKL-50T

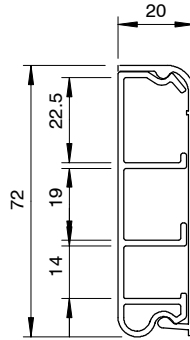

SKL-70

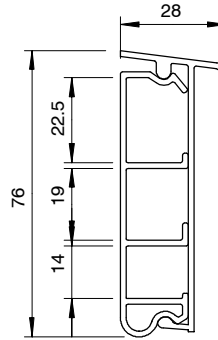

SKL-70T

színtisztá fehér RAL 9010
fehér RAL 9001
barna RAL 8014**Anyag**a csatornatest, a fedél
és az ASA/ABS idomok
anyaga kemény PVC,
nehezen lobbanó

Idomok

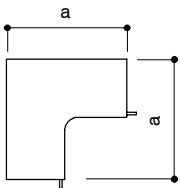
Belső sarokelem

típus	a mm
SKL-I 50	42
SKL-I 70	45

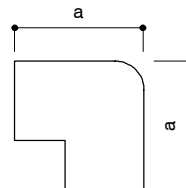
Külső sarokelem

típus	a mm
SKL-A 50	42
SKL-A 70	35

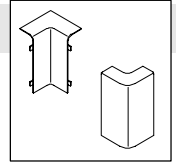

Egy- és kétférőhelyes szerelvénydobozok

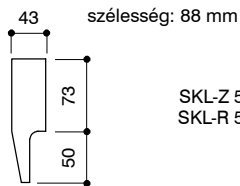
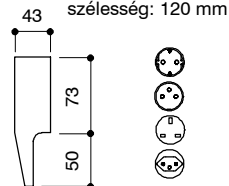
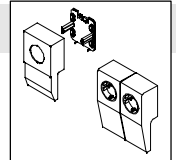
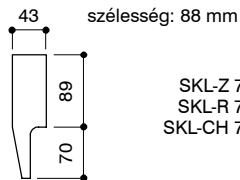
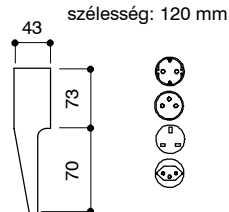
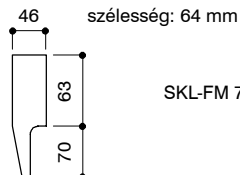
Szerelvénydoboz, 50 mm csatornamélységhezSKL-Z 50
SKL-R 50**Iker szerelvénydoboz, 50 mm csatornamélységhez**SKL-DS 50
SKL-DF 50
SKL-DGB 50
SKL-DCH 50**Szerelvénydoboz, 70 mm csatornamélységhez**SKL-Z 70
SKL-R 70
SKL-CH 70**Szerelvénydoboz, 70 mm csatornamélységhez**SKL-DS 70
SKL-DF 70
SKL-DGB 70
SKL-DCH 70**Szerelvénydoboz, 70 mm csatornamélységhez**

SKL-FM 70

Ajtókerülő csatorna

TK 1550

szállítási hossz: 2000 mm

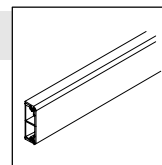
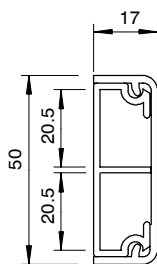

szín

tiszta fehér RAL 9010
fehér RAL 9001
barna RAL 8014

Anyag

A csatornatest, a fedél és az idomok anyaga kemény PVC, nehezen lobbanó

Idomok

Lapos sarokelem

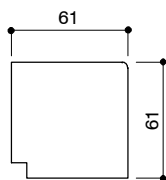

típus
TK-FL

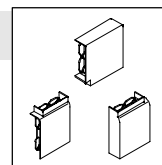

Csatlakozó elem, balos

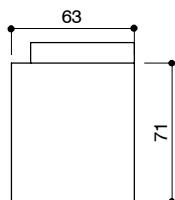

típus
TK-ÜGL

Csatlakozó elem, jobbos

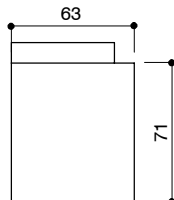

típus
TK-ÜGR

szín

tiszta fehér RAL 9010
fehér RAL 9001
barna RAL 8014

Anyag

ABS/ASA

Taposócsatorna

2650

szállítási hossz: 2000 mm

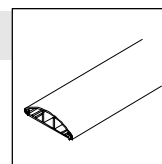
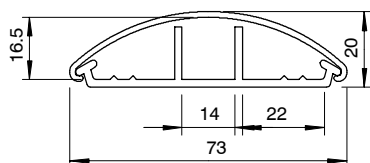

szín

szürke RAL 7030

Anyag

kemény PVC, nehezen lobbanó

Huzalozócsatornák

VK/...

szállítási hossz: 2000 mm

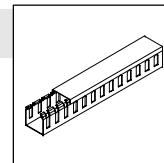

Leírás

Hasítékokkal ellátott PVC csatorna, amely a vezetékek elosztószekrényben való vízszintes és függőleges fedtetésére alkalmas.

szín

szürke RAL 7030

Anyag

kemény PVC, nehezen lobbanó

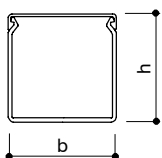

A lyukméretek minden fenékperforáció esetében azonosak

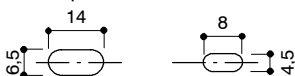

Önferzítő ék

2251/4,5 és 2251/6,5

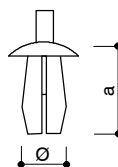

Ø mm	Maß a mm
4,5	10
6,5	12

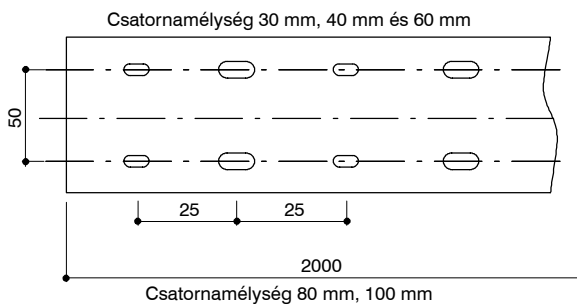
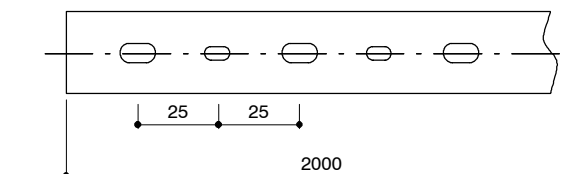
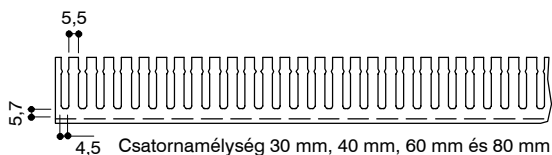

Kalapsínek

2069 GC, 2069 GCL,

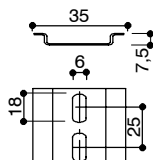
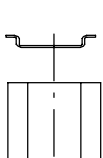

A 2069 kalapsín megfelel a DIN EN 50022 szabvány előírásainak.

2064 GC, 2064 GCL

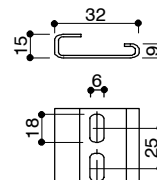
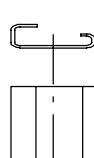

A 2064 kalapsín megfelel a DIN EN 50035 szabvány előírásainak

Fenékperforáció a DIN 43659 és a DIN EN 50085 E előírásainak megfelelő fenékperforációnak

Anyag

acéllemez, galvan technológiával horganyzott

Huzalozócsatornák halogenfrei

VK-H...

szállítási hossz: 2000 mm

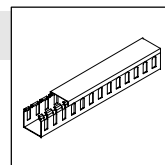

Leírás

Az ismertetett termék halogénmentes műanyagból készült. Alkalmazható: -30 °C és +80 °C hőmérsékleti határok között.

Az UL 94 szerinti besorolása: V1.

A csatorna anyaga UV-sugárzás hatására elszíneződhet, de ez nem befolyásolja mechanikai tulajdonságait.

A VH-K típusú csatornák csak halogénmentes szerelési anyagokkal szerelhetők.

szín

világoszünke (RAL 7035)

Anyag

Polyphenylenoxid (PPO)

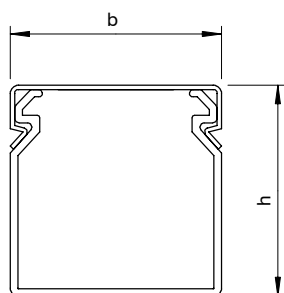

A perforáció méretei minden csatorna esetében azonosak.

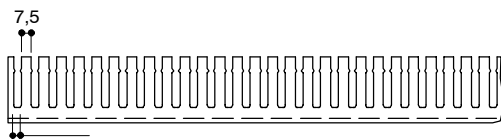
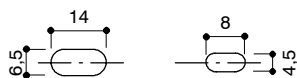

5 Csatornamélység: 25 mm, 37,5 mm, 50 mm, 75 mm és 80 mm

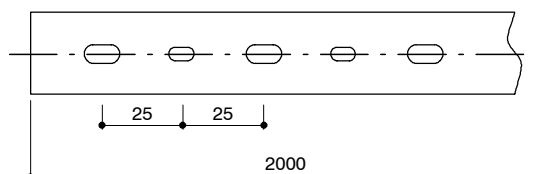

Csatornamélység: 25 mm, 37,5 mm és 50 mm

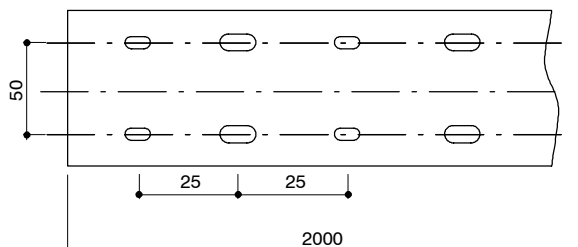

Csatornamélység: 75 mm, 100 mm