

OBO vezetékcsatornák

WDK csatornák fedélkapoccsal

A kapocs a csatorna teljes hosszán fokozatmentesen állítható.

LKM csatorna megújult fedélkapoccsal

Az OBO LKM csatornához gyártott kapocs most már biztosítja a fedél és a csatornatest közötti potenciálkiegyenlítést.

Halogénmentes csatornák

A halogénmentes műanyag tűz esetén nem bocsát ki mérges, korrozív gázokat, és emellett a füstképződés is kisebb, mint más alapanyagok esetén.



WDK műanyag vezetékcsatornák

Minicsatornák.....	▶ 12. oldal
Csatornamélység 10 mm.....	▶ 12. oldal
Csatornamélység 15/20 mm.....	▶ 14. oldal
Csatornamélység 25/30 mm.....	▶ 16. oldal
Csatornamélység 40 mm.....	▶ 18. oldal
Csatornamélység 60 mm.....	▶ 20. oldal
Csatornamélység 80/100 mm.....	▶ 24. oldal
Vezetékrendező csatorna.....	▶ 24. oldal
Tartozékok fali és mennyezeti csatornához.....	▶ 26. oldal
Tudnivalók a halogénmentes műanyagokról.....	▶ 28. oldal
Halogénmentes csatornák.....	▶ 29. oldal



LKM acéllemez vezetékcsatornák

Csatornamélység 20/40/60 mm.....	▶ 32. oldal
----------------------------------	-------------

SKL padlószegély-csatornák

Csatornamagasság 50 mm	▶ 36. oldal
Csatornamagasság 70 mm	▶ 38. oldal
Ajtókerülő- és taposócsatorna.....	▶ 38. oldal

VK huzalozócsatornák

Huzalozócsatornák.....	▶ 42. oldal
Halogénmentes huzalozócsatornák.....	▶ 43. oldal



Műszaki adatok.....	▶ 172. oldal
---------------------	--------------

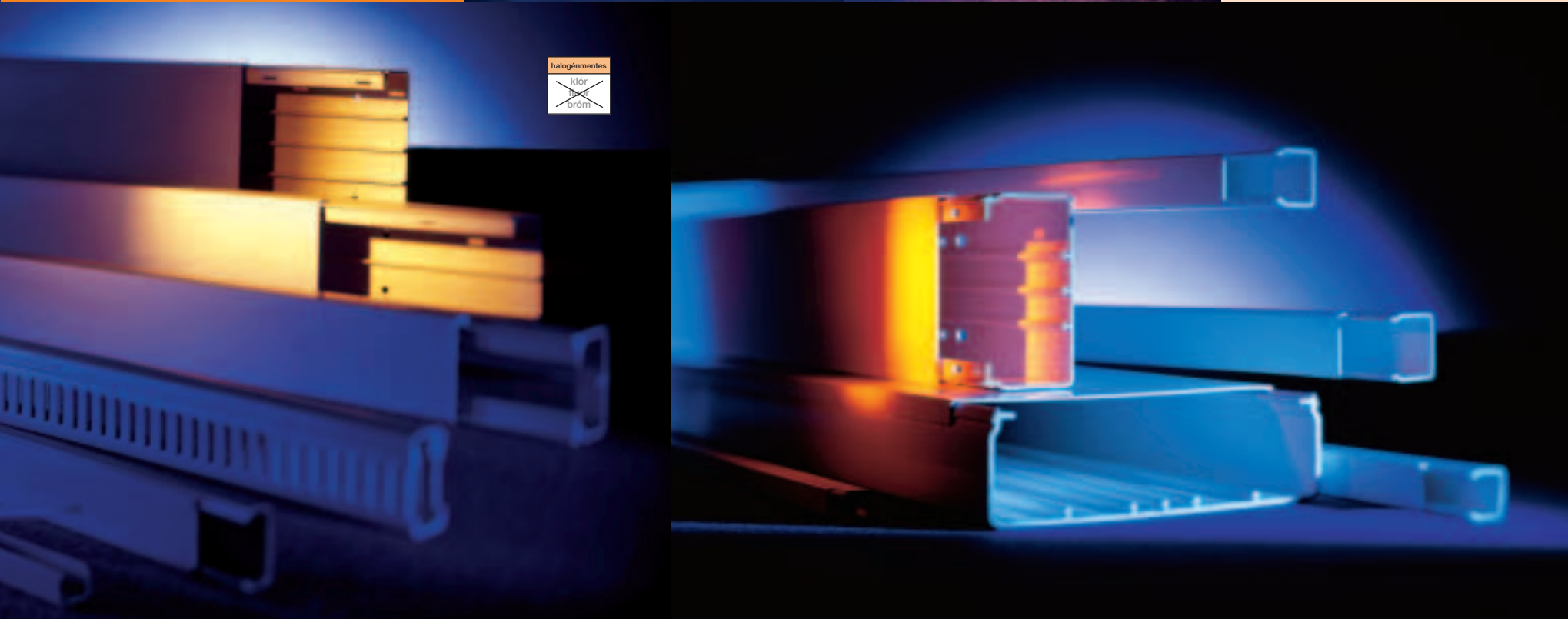

Rendszeráttekintés

WDK műanyag vezetékcsatornák

Minicsatornák öntapadó fóliával

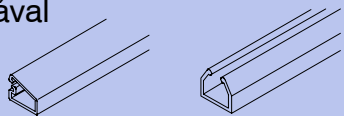

Csatornamélység 10/15/20/25/30

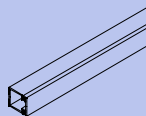

Szegezhető minicsatornák
Csatornamélység 10/15/30

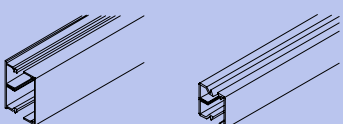

Csatornamélység 40

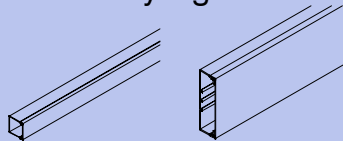

Csatornamélység 60

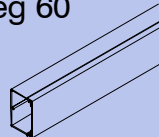

Csatornamélység 60
szerelvényezhető

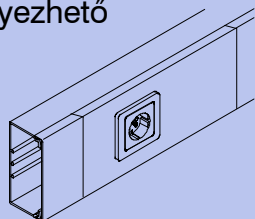

Csatornamélység 80/100

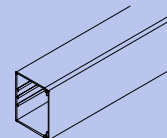

Halogénmentes WDK csatorna
Csatornamélység 15/25/40/60

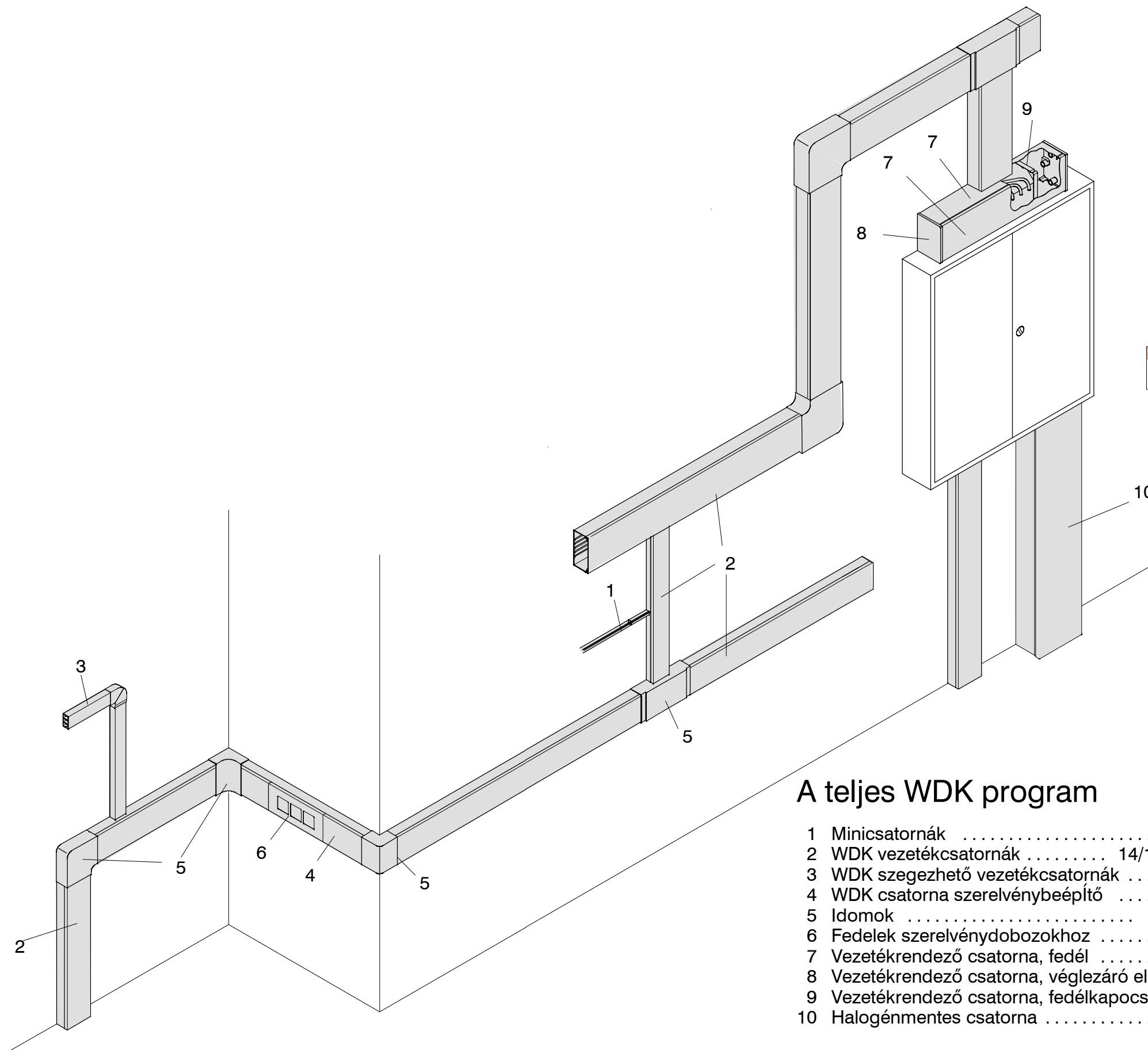
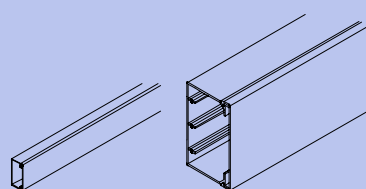

A teljes WDK program

1	Minicsatornák	12 oldal
2	WDK vezetékcatornák	14/16/18/20/22/24 oldal
3	WDK szegezhető vezetékcatornák	12/14/16 oldal
4	WDK csatorna szerelvénybeépítő	20 oldal
5	Idomok	14/16/18/20/24 oldal
6	Fedelek szerelvénydobozokhoz	21 oldal
7	Vezetékrendező csatorna, fedél	24 oldal
8	Vezetékrendező csatorna, véglezáró elem	24 oldal
9	Vezetékrendező csatorna, fedélkapocs	24 oldal
10	Halogénmentes csatorna	29 oldal

Minicsatornák öntapadó fóliával és csuklós fedéllel

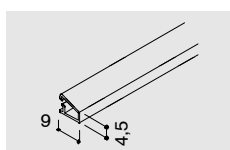

WDK MD4
csomagolás: 224 m
súly: 0,033 kg/m

szín	rendelési szám PVC
fehér	6150 15 2
tiszta fehér	6150 26 8

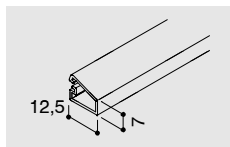

WDK MD7
csomagolás: 100 m
súly: 0,050 kg/m

szín	rendelési szám PVC
fehér	6150 16 0
tiszta fehér	6150 27 6

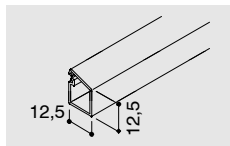

WDK MD12
csomagolás: 72 m
súly: 0,070 kg/m

szín	rendelési szám PVC
fehér	6150 17 9
tiszta fehér	6150 28 4

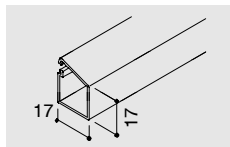

WDK MD17
csomagolás: 42 m
súly: 0,090 kg/m

szín	rendelési szám PVC
fehér	6150 18 7
tiszta fehér	6150 29 2

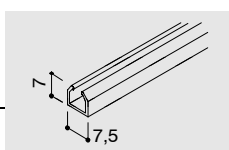

WDK M7
csomagolás: 176 m
súly: 0,031 kg/m

szín	rendelési szám PVC
fehér	6150 03 9
tiszta fehér	6150 07 1

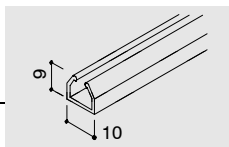

WDK M9
csomagolás: 140 m
súly: 0,041 kg/m

szín	rendelési szám PVC
fehér	6150 04 7
tiszta fehér	6150 09 8

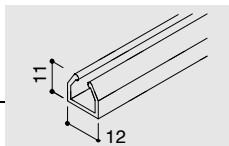

WDK M11
csomagolás: 104 m
súly: 0,049 kg/m

szín	rendelési szám PVC
fehér	6150 05 5
tiszta fehér	6150 10 1

10

Csator-
namélység

Csatorna, fedéllel együtt szállítva

Szállítási hossz: 2000 mm

Fenekperforáció

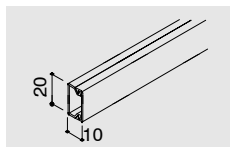

WDK 10020
csomagolás: 96 m
súly: 0,111 kg/m

szín	rendelési szám PVC
fehér	6150 75 6
tiszta fehér	6150 76 4

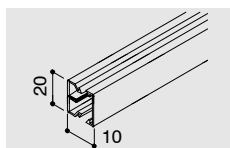

WDK-N 10020
csomagolás: 96 m
súly: 0,111 kg/m

szín	rendelési szám PVC
fehér	6150 40 3
tiszta fehér	6150 41 1

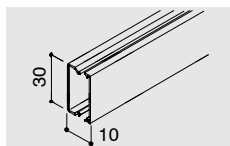

WDK 10030
csomagolás: 64 m
súly: 0,130 kg/m

szín	rendelési szám PVC
fehér	6150 77 2
tiszta fehér	6150 78 0

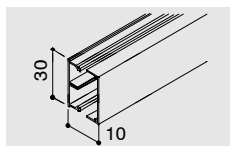

WDK-N 10030
csomagolás: 64 m
súly: 0,145 kg/m

szín	rendelési szám PVC
fehér	6150 44 6
tiszta fehér	6150 45 4

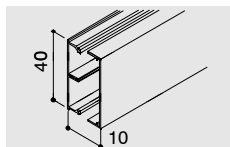

WDK-N 10040
csomagolás: 48 m
súly: 0,153 kg/m

szín	rendelési szám PVC
fehér	6150 47 0

Toldásponti takaróelem

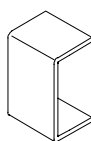

WDK/HS 10020
csomagolás: 20 db
súly: 0,002 kg/db

rendelési szám PVC
6152 00 7
6154 02 6

WDK/HS 10020
csomagolás: 20 db
súly: 0,002 kg/db

rendelési szám PVC
6152 00 7
6154 02 6

WDK/HS 10030
csomagolás: 20 db
súly: 0,003 kg/db

rendelési szám PVC
6152 01 5
6154 03 4

WDK/HS 10030
csomagolás: 20 db
súly: 0,003 kg/db

rendelési szám PVC
6152 01 5
6154 03 4

WDK-S 10040
csomagolás: 40 db
súly: 0,004 kg/db

rendelési szám PVC
6152 02 3

Belső sarokelem

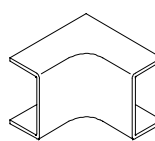

WDK/HS 10020
csomagolás: 4 db
súly: 0,005 kg/db

rendelési szám PVC
6153 00 3
6154 32 8

WDK/HS 10020
csomagolás: 4 db
súly: 0,005 kg/db

rendelési szám PVC
6153 00 3
6154 32 8

WDK/HS 10030
csomagolás: 4 db
súly: 0,007 kg/db

rendelési szám PVC
6153 01 1
6154 33 6

WDK/HS 10030
csomagolás: 4 db
súly: 0,007 kg/db

rendelési szám PVC
6153 01 1
6154 33 6

WDK-I 10040 *
csomagolás: 40 db
súly: 0,008 kg/db

rendelési szám PVC
6153 03 8

Külső sarokelem

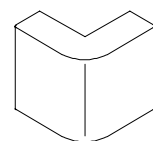

WDK/HA 10020
csomagolás: 4 db
súly: 0,006 kg/db

rendelési szám PVC
6153 29 1
6154 41 7

WDK/HA 10020
csomagolás: 4 db
súly: 0,006 kg/db

rendelési szám PVC
6153 29 1
6154 41 7

WDK/HA 10030
csomagolás: 4 db
súly: 0,007 kg/db

rendelési szám PVC
6153 30 5
6154 42 5

WDK/HA 10030
csomagolás: 4 db
súly: 0,007 kg/db

rendelési szám PVC
6153 30 5
6154 42 5

WDK-A 10040 *
csomagolás: 40 db
súly: 0,008 kg/db

rendelési szám PVC
6153 31 3

Speciális ollók WDK csatornához

<p>Olló WDK csatornához 25 x 45 mm méretig</p>	SK 2545 csomagolás: 1 db súly: 0,400 kg/db			
	<table border="1"> <tr> <td>rendelési szám</td> <td></td> </tr> <tr> <td>6028 40 3</td> <td></td> </tr> </table>	rendelési szám		6028 40 3
rendelési szám				
6028 40 3				

<p>Szélvágó olló WDK csatornához 20 x 45 mm méretig</p>	SG 2545 csomagolás: 1 db súly: 0,500 kg/db			
	<table border="1"> <tr> <td>rendelési szám</td> <td></td> </tr> <tr> <td>6028 41 1</td> <td></td> </tr> </table>	rendelési szám		6028 41 1
rendelési szám				
6028 41 1				

T-idom

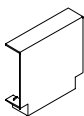

WDK/HT 10020
 csomagolás: 4 db
 súly: 0,004 kg/db

szín	rendelési szám	
	PVC	
fehér	6152 30 9	
tiszta fehér	6154 11 5	

WDK/HT 10020
 csomagolás: 4 db
 súly: 0,004 kg/db

szín	rendelési szám	
	PVC	
fehér	6152 30 9	
tiszta fehér	6154 11 5	

WDK/HT 10030
 csomagolás: 4 db
 súly: 0,006 kg/db

szín	rendelési szám	
	PVC	
fehér	6152 31 7	
tiszta fehér	6154 12 3	

WDK/HT 10030
 csomagolás: 4 db
 súly: 0,006 kg/db

szín	rendelési szám	
	PVC	
fehér	6152 31 7	
tiszta fehér	6154 12 3	

WDK-T 10040
 csomagolás: 40 db
 súly: 0,007 kg/db

szín	rendelési szám	
	PVC	
fehér	6152 32 5	

Lapossarok

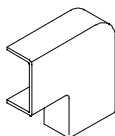

WDK/HF 10020
 csomagolás: 4 db
 súly: 0,004 kg/db

rendelési szám	
PVC	
6152 60 0	
6154 21 2	

WDK/HF 10020
 csomagolás: 4 db
 súly: 0,004 kg/db

rendelési szám	
PVC	
6152 60 0	
6154 21 2	

WDK/HF 10030
 csomagolás: 4 db
 súly: 0,008 kg/db

rendelési szám	
PVC	
6152 61 9	
6154 22 0	

WDK/HF 10030
 csomagolás: 4 db
 súly: 0,008 kg/db

rendelési szám	
PVC	
6152 61 9	
6154 22 0	

WDK-FL 10040 *
 csomagolás: 40 db
 súly: 0,010 kg/db

rendelési szám	
PVC	
6152 62 7	

Véglezáró elem

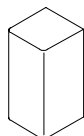

WDK/HE 10020
 csomagolás: 20 db
 súly: 0,002 kg/db

rendelési szám	
PVC	
6153 59 3	
6154 51 4	

WDK/HE 10020
 csomagolás: 20 db
 súly: 0,002 kg/db

rendelési szám	
PVC	
6153 59 3	
6154 51 4	

WDK/HE 10030
 csomagolás: 20 db
 súly: 0,002 kg/db

rendelési szám	
PVC	
6153 60 7	
6154 52 2	

WDK/HE 10030
 csomagolás: 20 db
 súly: 0,002 kg/db

rendelési szám	
PVC	
6153 60 7	
6154 52 2	

WDK-E 10040
 csomagolás: 40 db
 súly: 0,002 kg/db

rendelési szám	
PVC	
6153 61 5	

Csatorna, fedéllel együtt szállítva

Szállítási hossz: 2000 mm
Fenekperforáció

Toldásponti takaróelem



Belső sarokelem

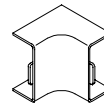

Külső sarokelem

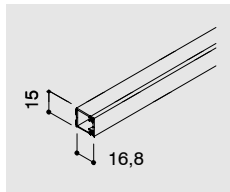
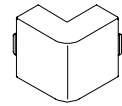

WDK 15015
csomagolás: 60 m
súly: 0,110 kg/m

szín	rendelési szám PVC
szürke	6024 95 5
fehér	6024 96 3
v. szürke	6024 94 7
tiszta fehér	6191 00 2

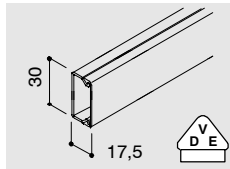

WDK 15030
csomagolás: 40 m
súly: 0,220 kg/m

szín	rendelési szám PVC
szürke	6025 00 5
fehér	6025 01 3
tiszta fehér	6191 01 0

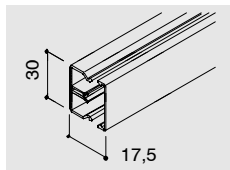

WDK-N 15030
csomagolás: 40 m
súly: 0,240 kg/m

szín	rendelési szám PVC
fehér	6150 51 9
tiszta fehér	6150 52 7

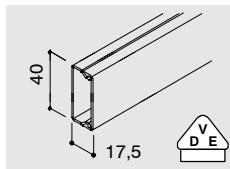

WDK 15040
csomagolás: 28 m
súly: 0,230 kg/m

szín	rendelési szám PVC
szürke	6025 13 7
fehér	6025 16 1
tiszta fehér	6191 02 9

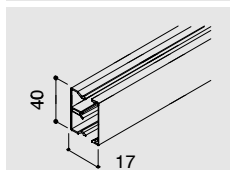

WDK-N 15040
csomagolás: 54 m
súly: 0,315 kg/m

szín	rendelési szám PVC
fehér	6150 53 5
tiszta fehér	6150 54 3

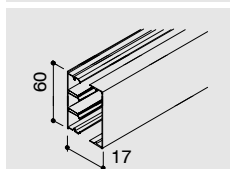

WDK-N 15060
csomagolás: 36 m
súly: 0,365 kg/m

szín	rendelési szám PVC
fehér	6150 60 8

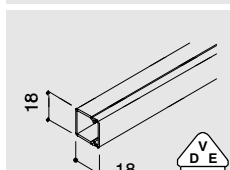

WDK 20020
csomagolás: 60 m
súly: 0,245 kg/m

szín	rendelési szám PVC
szürke	6025 11 0
fehér	6025 15 3
v. szürke	6025 10 2
tiszta fehér	6191 03 7

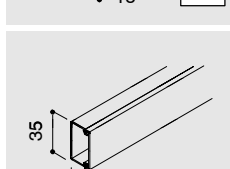

WDK 20035
csomagolás: 28 m
súly: 0,230 kg/m

szín	rendelési szám PVC
szürke	6026 36 2
fehér	6026 37 0
v. szürke	6026 35 4
tiszta fehér	6191 04 5

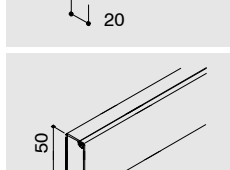

WDK 20050
csomagolás: 24 m
súly: 0,315 kg/m

szín	rendelési szám PVC
fehér	6168 70 1
tiszta fehér	6168 73 6

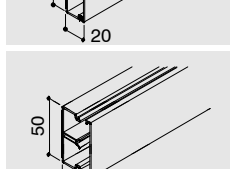

WDK-N 20050
csomagolás: 24 m
súly: 0,370 kg/m

szín	rendelési szám PVC
fehér	6168 72 8
tiszta fehér	6168 74 4

WDK/HS 15030
csomagolás: 20 db
súly: 0,004 kg/db

rendelési szám PVC
6158 83 8
6152 03 1
6193 50 1

WDK/HS 15030
csomagolás: 20 db
súly: 0,004 kg/db

rendelési szám PVC
6152 03 1
6193 50 1

WDK/HS 15040
csomagolás: 20 db
súly: 0,005 kg/db

rendelési szám PVC
6158 84 6
6152 05 8
6193 52 8

WDK/HS 15040
csomagolás: 20 db
súly: 0,005 kg/db

rendelési szám PVC
6152 05 8
6193 52 8

WDK-S 15060
csomagolás: 40 db
súly: 0,006 kg/db

rendelési szám PVC
6152 07 4

WDK/HI 15030
csomagolás: 4 db
súly: 0,007 kg/db

rendelési szám PVC
6158 23 4
6160 02 6
6191 84 3

WDK/HI 15030
csomagolás: 4 db
súly: 0,007 kg/db

rendelési szám PVC
6160 02 6
6191 84 3

WDK/HI 15040
csomagolás: 4 db
súly: 0,010 kg/db

rendelési szám PVC
6158 24 2
6160 03 4
6191 85 1

WDK/HI 15040
csomagolás: 4 db
súly: 0,010 kg/db

rendelési szám PVC
6160 03 4
6191 85 1

WDK-I 15060 *
csomagolás: 40 db
súly: 0,016 kg/db

rendelési szám PVC
6153 07 0

WDK/HA 20020
csomagolás: 4 db
súly: 0,006 kg/db

rendelési szám PVC
6158 22 6
6160 01 8
6182 01 1
6191 87 8

WDK/HA 20020
csomagolás: 4 db
súly: 0,007 kg/db

rendelési szám PVC
6158 22 6
6160 01 8
6182 01 1
6191 87 8

WDK/HI 20050
csomagolás: 4 db
súly: 0,025 kg/db

rendelési szám PVC
6153 08 9
6154 36 0

WDK/HI 20050
csomagolás: 4 db
súly: 0,025 kg/db

rendelési szám PVC
6153 08 9
6154 36 0

WDK/HA 15030
csomagolás: 4 db
súly: 0,010 kg/db

rendelési szám PVC
6158 35 8
6160 61 1
6192 14 9

WDK/HA 15030
csomagolás: 4 db
súly: 0,010 kg/db

rendelési szám PVC
6160 61 1
6192 14 9

WDK/HA 15040
csomagolás: 4 db
súly: 0,014 kg/db

rendelési szám PVC
6158 36 6
6160 63 8
6192 15 7

WDK/HA 15040
csomagolás: 40 db
súly: 0,011 kg/db

rendelési szám PVC
6160 63 8
6192 15 7

WDK-A 15060 *
csomagolás: 40 db
súly: 0,016 kg/db

rendelési szám PVC
6153 36 4

WDK/HA 20020
csomagolás: 4 db
súly: 0,007 kg/db

rendelési szám PVC
6158 33 1
6160 60 3
6182 40 2
6192 16 5

WDK/HA 20020
csomagolás: 4 db
súly: 0,030 kg/db

rendelési szám PVC
6153 37 2
6154 46 8

WDK/HA 20050
csomagolás: 4 db
súly: 0,030 kg/db

rendelési szám PVC
6153 37 2
6154 46 8

WDK/HA 20050
csomagolás: 4 db
súly: 0,030 kg/db

rendelési szám PVC
6153 37 2
6154 46 8

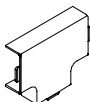
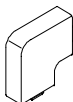
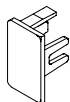
T-idom

Lapossarok

Véglezáró elem

szín

 szürke
 fehér
 v. szürke
 tiszta fehér

WDK/HT 15030
 csomagolás: 4 db
 súly: 0,010 kg/db

szín	rendelési szám PVC
szürke	6158 46 3
fehér	6161 92 8
tiszta fehér	6192 45 9

WDK/HT 15030
 csomagolás: 4 db
 súly: 0,010 kg/db

szín	rendelési szám PVC
fehér	6161 92 8
tiszta fehér	6192 45 9

WDK/HT 15040
 csomagolás: 4 db
 súly: 0,016 kg/db

szín	rendelési szám PVC
szürke	6158 47 1
fehér	6161 93 6
tiszta fehér	6192 46 7

WDK/HT 15040
 csomagolás: 4 db
 súly: 0,016 kg/db

szín	rendelési szám PVC
fehér	6161 93 6
tiszta fehér	6192 46 7

WDK-T 15060
 csomagolás: 40 db
 súly: 0,016 kg/db

szín	rendelési szám PVC
fehér	6152 37 6

WDK/HT 20020
 csomagolás: 4 db
 súly: 0,007 kg/db

szín	rendelési szám PVC
szürke	6158 45 5
fehér	6161 90 1
v. szürke	6182 80 1
tiszta fehér	6192 47 5

szín

 szürke
 fehér
 v. szürke
 tiszta fehér

WDK/HT 20050
 csomagolás: 4 db
 súly: 0,035 kg/db

szín	rendelési szám PVC
fehér	6152 38 4
tiszta fehér	6154 16 6

WDK/HT 20050
 csomagolás: 4 db
 súly: 0,035 kg/db

szín	rendelési szám PVC
fehér	6152 38 4
tiszta fehér	6154 16 6

WDK/HF 15030
 csomagolás: 4 db
 súly: 0,010 kg/db

rendelési szám PVC15
6158 59 5
6161 21 9
6192 75 0

WDK/HF 15030
 csomagolás: 4 db
 súly: 0,010 kg/db

rendelési szám PVC15
6161 21 9
6192 75 0

WDK/HF 15040
 csomagolás: 4 db
 súly: 0,014 kg/db

rendelési szám PVC
6158 60 9
6161 22 7
6192 76 9

WDK/HF 15040
 csomagolás: 4 db
 súly: 0,014 kg/db

rendelési szám PVC
6161 22 7
6192 76 9

WDK-FL 15060 *
 csomagolás: 40 db
 súly: 0,018 kg/db

rendelési szám PVC
6152 67 8

WDK/HF 20020
 csomagolás: 4 db
 súly: 0,006 kg/db

rendelési szám PVC
6158 58 7
6161 20 0
6183 21 2
6192 77 7

WDK/HF 20050
 csomagolás: 4 db
 súly: 0,030 kg/db

rendelési szám PVC
6152 68 6
6154 25 5

WDK/HF 20050
 csomagolás: 4 db
 súly: 0,030 kg/db

rendelési szám PVC
6152 68 6
6154 25 5

WDK/HE 15015
 csomagolás: 20 db
 súly: 0,001 kg/db

rendelési szám PVC
6158 69 2
6162 49 5
6183 60 3
6193 09 9

WDK/HE 15030
 csomagolás: 20 db
 súly: 0,003 kg/db

rendelési szám PVC
6158 71 4
6162 51 7
6193 10 2

WDK/HE 15030
 csomagolás: 20 db
 súly: 0,003 kg/db

rendelési szám PVC
6162 51 7
6193 10 2

WDK/HE 15040
 csomagolás: 20 db
 súly: 0,004 kg/db

rendelési szám PVC
6158 72 2
6162 52 5
6193 11 0

WDK/HE 15040
 csomagolás: 20 db
 súly: 0,004 kg/db

rendelési szám PVC
6162 52 5
6193 11 0

WDK-E 15060
 csomagolás: 40 db
 súly: 0,003 kg/db

rendelési szám PVC
6153 66 6

WDK/HE 20020
 csomagolás: 20 db
 súly: 0,002 kg/db

rendelési szám PVC
6158 70 6
6162 50 9
6183 61 1
6193 12 9

WDK/HE 20035
 csomagolás: 20 db
 súly: 0,003 kg/db

rendelési szám PVC
6158 78 1
6162 48 7
6183 65 4
6193 13 7

WDK/HE 20050
 csomagolás: 20 db
 súly: 0,006 kg/db

rendelési szám PVC
6153 67 4
6154 55 7

WDK/HE 20050
 csomagolás: 20 db
 súly: 0,006 kg/db

rendelési szám PVC
6153 67 4
6154 55 7

 szín:
 szürke RAL 7030
 fehér RAL 9001
 v. szürke RAL 7035
 tiszta fehér RAL 9010

* 70-115° között állítható idom

25Csatorna-
mélység**Fali és mennyezeti csatornák, idomok****Csatorna, fedéllel együtt szállítva**

Szállítási hossz: 2000 mm

Fenekperforáció

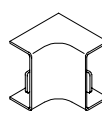
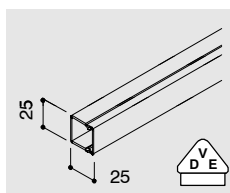
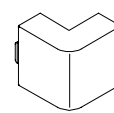
**Toldásponti
takaróelem****Belső sarokelem****Külső sarokelem****WDK 25025**
csomagolás: 32 m
súly: 0,245 kg/m

szín	rendelési szám PVC
szürke	6026 41 9
fehér	6026 42 7
v. szürke	6026 40 0
tiszta fehér	6191 05 3

WDK/HI 25025
csomagolás: 4 db
súly: 0,010 kg/db

rendelési szám PVC
6158 25 0
6160 04 2
6182 06 2
6191 88 6

WDK/HA 25025
csomagolás: 4 db
súly: 0,010 kg/db

rendelési szám PVC
6158 37 4
6160 64 6
6182 44 5
6192 17 3

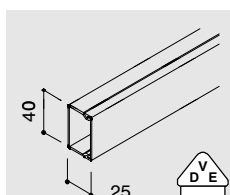
**WDK 25040**
csomagolás: 20 m
súly: 0,320 kg/m

szín	rendelési szám PVC
szürke	6026 44 3
fehér	6026 45 1
tiszta fehér	6191 06 1

WDK/HS 25040
csomagolás: 20 db
súly: 0,005 kg/db

rendelési szám PVC
6158 88 9
6152 08 2
6193 56 0

WDK/HI 25040
csomagolás: 4 db
súly: 0,015 kg/db

rendelési szám PVC
6158 26 9
6160 05 0
6191 89 4

WDK/HA 25040
csomagolás: 4 db
súly: 0,019 kg/db

rendelési szám PVC
6158 38 2
6160 65 4
6192 18 1

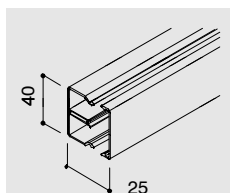
**WDK-N 25040**
csomagolás: 20 m
súly: 0,360 kg/m

szín	rendelési szám PVC
fehér	6150 63 2
tiszta fehér	6150 64 0

WDK/HS 25040
csomagolás: 20 db
súly: 0,005 kg/db

rendelési szám PVC
6152 08 2
6193 56 0

WDK/HI 25040
csomagolás: 4 db
súly: 0,015 kg/db

rendelési szám PVC
6160 05 0
6191 89 4

WDK/HA 25040
csomagolás: 4 db
súly: 0,019 kg/db

rendelési szám PVC
6160 65 4
6192 18 1

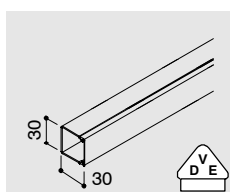
30Csatorna-
mélység**WDK 30030**
csomagolás: 28 m
súly: 0,260 kg/m

szín	rendelési szám PVC
szürke	6026 81 8
fehér	6026 82 6
v. szürke	6026 79 6
tiszta fehér	6191 09 6

WDK/HI 30030
csomagolás: 4 db
súly: 0,012 kg/db

rendelési szám PVC
6158 28 5
6160 07 7
6182 09 7
6191 92 4

WDK/HA 30030
csomagolás: 4 db
súly: 0,017 kg/db

rendelési szám PVC
6158 40 4
6160 67 0
6182 48 8
6192 21 1

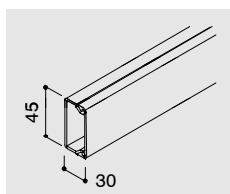
**WDK 30045**
csomagolás: 48 m
súly: 0,450 kg/m

szín	rendelési szám PVC
szürke	6026 85 0
fehér	6026 86 9
v. szürke	6026 84 2
tiszta fehér	6191 11 8

WDK/HI 30045
csomagolás: 4 db
súly: 0,019 kg/db

rendelési szám PVC
6158 30 7
6160 08 5
6182 10 0
6191 93 2

WDK/HA 30045
csomagolás: 4 db
súly: 0,026 kg/db

rendelési szám PVC
6158 42 0
6160 68 9
6182 49 6
6192 23 8

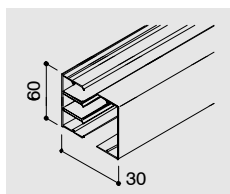
**WDK-N 30060**
csomagolás: 34 m
súly: 0,473 kg/m

szín	rendelési szám PVC
fehér	6150 66 7

WDK-S 30060
csomagolás: 40 db
súly: 0,007 kg/db

rendelési szám PVC
6152 09 0

WDK-I 30060 *
csomagolás: 40 db
súly: 0,016 kg/db

rendelési szám PVC
6153 09 7

WDK-A 30060 *
csomagolás: 40 db
súly: 0,016 kg/db

rendelési szám PVC
6153 38 0

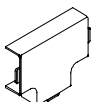
T-idom

WDK/HT 25025
 csomagolás: 4 db
 súly: 0,010 kg/db

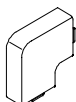
szín	rendelési szám PVC
szürke	6158 49 8
fehér	6161 94 4
v. szürke	6182 85 2
tiszta fehér	6192 48 3

Lapossarok

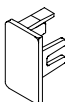
WDK/HF 25025
 csomagolás: 4 db
 súly: 0,010 kg/db

rendelési szám PVC
6158 61 7
6161 23 5
6183 25 5
6192 78 5

Véglezáró elem

WDK/HE 25025
 csomagolás: 20 db
 súly: 0,004 kg/db

rendelési szám PVC
6158 73 0
6162 53 3
6183 66 2
6193 14 5

WDK/HT 25040
 csomagolás: 4 db
 súly: 0,020 kg/db

szín	rendelési szám PVC
szürke	6158 50 1
fehér	6161 95 2
tiszta fehér	6192 49 1

WDK/HF 25040
 csomagolás: 4 db
 súly: 0,017 kg/db

rendelési szám PVC
6158 62 5
6161 24 3
6192 79 3

WDK/HE 25040
 csomagolás: 20 db
 súly: 0,005 kg/db

rendelési szám PVC
6158 74 9
6162 54 1
6193 15 3

WDK/HT 25040
 csomagolás: 4 db
 súly: 0,020 kg/db

szín	rendelési szám PVC
fehér	6161 95 2
tiszta fehér	6192 49 1

WDK/HF 25040
 csomagolás: 4 db
 súly: 0,017 kg/db

rendelési szám PVC
6161 24 3
6192 79 3

WDK/HE 25040
 csomagolás: 20 db
 súly: 0,005 kg/db

rendelési szám PVC
6162 54 1
6193 15 3

WDK/HT 30030
 csomagolás: 4 db
 súly: 0,015 kg/db

szín	rendelési szám PVC
szürke	6158 53 6
fehér	6161 97 9
v. szürke	6182 88 7
tiszta fehér	6192 51 3

WDK/HF 30030
 csomagolás: 4 db
 súly: 0,013 kg/db

rendelési szám PVC
6158 64 1
6161 27 8
6183 29 8
6192 81 5

WDK/HE 30030
 csomagolás: 20 db
 súly: 0,005 kg/db

rendelési szám PVC
6158 76 5
6162 57 6
6183 69 7
6193 18 8

WDK/HT 30045
 csomagolás: 4 db
 súly: 0,030 kg/db

szín	rendelési szám PVC
szürke	6158 55 2
fehér	6161 98 7
v. szürke	6182 89 5
tiszta fehér	6192 52 1

WDK/HF 30045
 csomagolás: 4 db
 súly: 0,025 kg/db

rendelési szám PVC
6158 67 6
6161 28 6
6183 30 1
6192 82 3

WDK/HE 30045
 csomagolás: 20 db
 súly: 0,006 kg/db

rendelési szám PVC
6158 80 3
6162 58 4
6183 70 0
6193 19 6

WDK-T 30060
 csomagolás: 40 db
 súly: 0,016 kg/db

szín	rendelési szám PVC
fehér	6152 39 2

WDK-FL 30060 *
 csomagolás: 40 db
 súly: 0,023 kg/db

rendelési szám PVC
6152 69 4

WDK-E 30060
 csomagolás: 40 db
 súly: 0,004 kg/db

rendelési szám PVC
6153 68 2

Fali és mennyezeti csatornák, idomok, tartozékok

Csatorna, fedéllel együtt szállítva

Szállítási hossz: 2000 mm

Fenekperforáció

A WDK 40060 típushoz 4 db fedélkapcsot tartozékként szállítunk

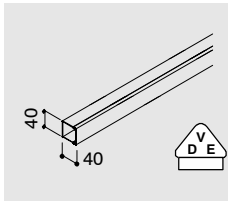

WDK 40040
csomagolás: 36 m
súly: 0,335 kg/m

szín	rendelési szám PVC
szürke	6025 44 7
fehér	6025 41 2
v. szürke	6027 01 6
tiszta fehér	6191 12 6

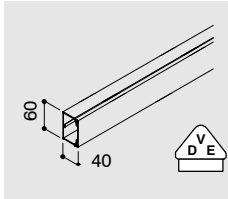

WDK 40060
csomagolás: 24 m
súly: 0,480 kg/m

szín	rendelési szám PVC
szürke	6025 63 3
fehér	6020 88 7
v. szürke	6027 02 4
tiszta fehér	6191 13 4

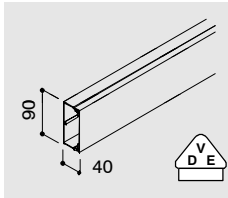

WDK 40090
csomagolás: 30 m
súly: 0,850 kg/m

szín	rendelési szám PVC
szürke	6021 01 8
fehér	6020 89 5
v. szürke	6027 03 2
tiszta fehér	6191 14 2

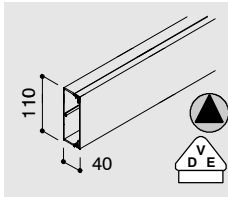

WDK 40110
csomagolás: 26 m
súly: 0,880 kg/m

szín	rendelési szám PVC
szürke	6021 03 4
fehér	6020 90 9
v. szürke	6027 04 0
tiszta fehér	6191 15 0

Belső sarokelem



WDK/HI 40040
csomagolás: 4 db
súly: 0,022 kg/db

rendelési szám PVC
6158 29 3
6160 09 3
6182 11 9
6191 94 0

WDK/HI 40060
csomagolás: 2 db
súly: 0,080 kg/db

rendelési szám PVC
6021 71 9
6160 10 7
6182 12 7
6191 95 9

WDK/HI 40090
csomagolás: 2 db
súly: 0,100 kg/db

rendelési szám PVC
6021 19 0
6160 11 5
6182 13 5
6191 96 7

WDK/HI 40110
csomagolás: 2 db
súly: 0,120 kg/db

rendelési szám PVC
6021 72 7
6160 12 3
6182 14 3
6191 97 5

Külső sarokelem



WDK/HA 40040
csomagolás: 4 db
súly: 0,029 kg/db

rendelési szám PVC
6158 41 2
6160 69 7
6182 52 6
6192 24 6

WDK/HA 40060
csomagolás: 2 db
súly: 0,095 kg/db

rendelési szám PVC
6021 69 7
6160 70 0
6182 53 4
6192 25 4

WDK/HA 40090
csomagolás: 2 db
súly: 0,115 kg/db

rendelési szám PVC
6021 09 3
6160 71 9
6182 54 2
6192 26 2

WDK/HA 40110
csomagolás: 2 db
súly: 0,135 kg/db

rendelési szám PVC
6021 70 0
6160 72 7
6182 55 0
6192 27 0

T- és keresztidom

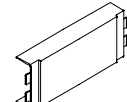

WDK/HT 40040
csomagolás: 4 db
súly: 0,025 kg/db

rendelési szám PVC
6158 54 4
6161 99 5
6182 91 7
6192 54 8

WDK/HK 40060
csomagolás: 2 db
súly: 0,130 kg/db

rendelési szám PVC
6023 31 2
6162 00 2
6182 92 5
6192 55 6

WDK/HK 40090
csomagolás: 2 db
súly: 0,155 kg/db

rendelési szám PVC
6023 14 2
6162 01 0
6182 93 3
6192 56 4

WDK/HK 40110
csomagolás: 2 db
súly: 0,180 kg/db

rendelési szám PVC
6023 33 9
6162 02 9
6182 94 1
6192 57 2

Lapossarok

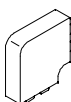

WDK/HF 40040
csomagolás: 4 db
súly: 0,020 kg/db

szín	rendelési szám PVC
szürke	6158 66 8
fehér	6161 29 4
v. szürke	6183 33 6
tiszta fehér	6192 83 1

WDK/HF 40060
csomagolás: 2 db
súly: 0,065 kg/db

szín	rendelési szám PVC
szürke	6021 73 5
fehér	6161 30 8
v. szürke	6183 34 4
tiszta fehér	6192 85 8

WDK/HF 40090
csomagolás: 2 db
súly: 0,125 kg/db

szín	rendelési szám PVC
szürke	6021 33 6
fehér	6161 31 6
v. szürke	6183 35 2
tiszta fehér	6192 86 6

WDK/HF 40110
csomagolás: 2 db
súly: 0,130 kg/db

szín	rendelési szám PVC
szürke	6021 74 3
fehér	6161 32 4
v. szürke	6183 36 0
tiszta fehér	6192 87 4

Végezőró elem

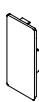

WDK/HE 40040
csomagolás: 20 db
súly: 0,007 kg/db

rendelési szám PVC
6158 77 3
6162 59 2
6183 72 7
6193 21 8

WDK/HE 40060
csomagolás: 20 db
súly: 0,012 kg/db

rendelési szám PVC
6021 49 2
6162 60 6
6183 73 5
6193 22 6

WDK/HE 40090
csomagolás: 20 db
súly: 0,015 kg/db

rendelési szám PVC
6021 50 6
6162 61 4
6183 74 3
6193 23 4

WDK/HE 40110
csomagolás: 20 db
súly: 0,020 kg/db

rendelési szám PVC
6021 51 4
6162 62 2
6183 75 1
6193 24 2

Válaszfal

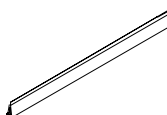

2371/40
csomagolás: 60 m
súly: 0,135 kg/m

rendelési szám PVC
6023 09 6

2371/40
csomagolás: 60 m
súly: 0,135 kg/m

rendelési szám PVC
6023 09 6

2371/40
csomagolás: 60 m
súly: 0,135 kg/m

rendelési szám PVC
6023 09 6

Fedélkapocs

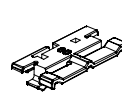

2370/60
csomagolás: 100 db
súly: 0,600 kg/%db

rendelési szám PVC
6022 99 5

2370/90
csomagolás: 100 db
súly: 1,000 kg/%db

rendelési szám PVC
6023 50 9

2370/110
csomagolás: 100 db
súly: 2,000 kg/%db

rendelési szám PVC
6023 51 7

Fali és mennyezeti csatornák, idomok, tartozékok, fedelek szerelvénydobozokhoz

Csatorna, fedéllel együtt szállítva

Szállítási hossz: 2000 mm

Fenekperforáció

4 fedélkapcsot minden típushoz tartozékként szállítunk

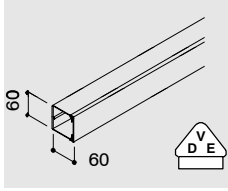

WDK 60060
csomagolás: 32 m
súly: 0,600 kg/m

szín	rendelési szám PVC
szürke	6025 66 8
fehér	6021 94 8
v. szürke	6027 10 5
tiszta fehér	6191 19 3

Belső sarokelem



WDK/HI 60060
csomagolás: 2 db
súly: 0,105 kg/db

rendelési szám PVC
6022 38 3
6160 30 1
6182 19 4
6192 01 7

Külső sarokelem



WDK/HA 60060
csomagolás: 2 db
súly: 0,125 kg/db

rendelési szám PVC
6022 07 3
6160 90 5
6182 59 3
6192 31 9

T- és keresztidom

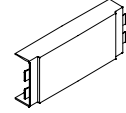

WDK/HK 60060
csomagolás: 2 db
súly: 0,160 kg/db

rendelési szám PVC
6023 22 3
6162 20 7
6183 01 8
6192 61 0

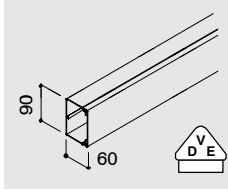

WDK 60090
csomagolás: 24 m
súly: 1,100 kg/m

szín	rendelési szám PVC
szürke	6022 00 6
fehér	6021 91 3
v. szürke	6027 11 3
tiszta fehér	6191 20 7

WDK/HI 60090
csomagolás: 2 db
súly: 0,120 kg/db

rendelési szám PVC
6022 21 9
6160 32 8
6182 20 8
6192 02 5

WDK/HA 60090
csomagolás: 2 db
súly: 0,150 kg/db

rendelési szám PVC
6022 11 1
6160 91 3
6182 60 7
6192 32 7

WDK/HK 60090
csomagolás: 2 db
súly: 0,190 kg/db

rendelési szám PVC
6023 00 2
6162 21 5
6183 02 6
6192 62 9

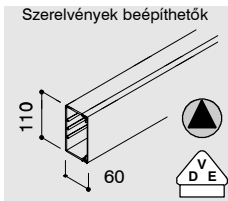

Szerelvények beépíthetők

WDK 60110
csomagolás: 18 m
súly: 1,170 kg/m

szín	rendelési szám PVC
szürke	6022 01 4
fehér	6021 84 0
v. szürke	6027 12 1
tiszta fehér	6191 21 5

WDK/HI 60110
csomagolás: 2 db
súly: 0,135 kg/db

rendelési szám PVC
6022 23 5
6160 33 6
6182 21 6
6192 03 3

WDK/HA 60110
csomagolás: 2 db
súly: 0,170 kg/db

rendelési szám PVC
6022 14 6
6160 92 1
6182 61 5
6192 33 5

WDK/HK 60110
csomagolás: 2 db
súly: 0,210 kg/db

rendelési szám PVC
6023 02 9
6162 22 3
6183 03 4
6192 63 7

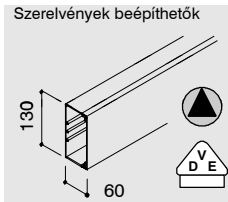

Szerelvények beépíthetők

WDK 60130
csomagolás: 16 m
súly: 1,350 kg/m

szín	rendelési szám PVC
szürke	6022 02 2
fehér	6021 85 9
v. szürke	6027 14 8
tiszta fehér	6191 22 3

WDK/HI 60130
csomagolás: 2 db
súly: 0,150 kg/db

rendelési szám PVC
6022 25 1
6160 34 4
6182 22 4
6192 04 1

WDK/HA 60130
csomagolás: 2 db
súly: 0,190 kg/db

rendelési szám PVC
6022 16 2
6160 94 8
6182 62 3
6192 34 3

WDK/HK 60130
csomagolás: 2 db
súly: 0,245 kg/db

rendelési szám PVC
6023 04 5
6162 23 1
6183 04 2
6192 64 5

Tartozékok

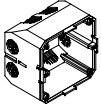
Szerelvénydoboz
keretes
szerelvényekhez

2390
csomagolás: 5 db
súly: 0,047 kg/db

rendelési szám PVC
6023 20 7

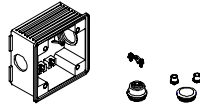
CEE
szerelvénydoboz

2392
csomagolás: 5 db
súly: 0,105 kg/db

rendelési szám PVC
6024 00 9

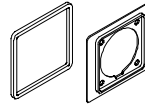
Emelőkeret 16
amperes CEE
dugaszóaljzathoz

2393/16
csomagolás: 5 db
súly: 0,040 kg/db

rendelési szám PVC
6024 02 5

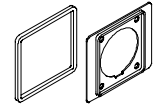
Emelőkeret 32
amperes CEE
dugaszóaljzathoz

2393/32
csomagolás: 5 db
súly: 0,040 kg/db

rendelési szám PVC
6024 03 3

szín:
szürke RAL 7030
fehér RAL 9001
v. szürke RAL 7035
tiszta fehér RAL 9010

S_H_VO_231020

Lapossarok

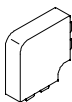

WDK/HF 60060
csomagolás: 2 db
súly: 0,084 kg/db

szín	rendelési szám PVC
szürke	6022 44 8
fehér	6161 50 2
v. szürke	6183 40 9
tiszta fehér	6192 91 2

Véglezáró elem



WDK/HE 60060
csomagolás: 20 db
súly: 0,015 kg/db

rendelési szám PVC
6022 49 9
6162 80 0
6183808
6193 28 5

Válaszfal

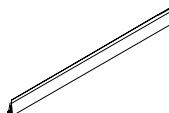

2371/60
csomagolás: 40 m
súly: 0,190 kg/m

rendelési szám PVC
6023 11 8

Fedélkapocs

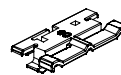

2370/60
csomagolás: 100 db
súly: 0,600 kg/%db

rendelési szám PVC
6022 99 5

WDK/HF 60090
csomagolás: 2 db
súly: 0,115 kg/db

szín	rendelési szám PVC
szürke	6022 31 6
fehér	6161 51 0
v. szürke	6183 41 7
tiszta fehér	6192 92 0

WDK/HE 60090
csomagolás: 20 db
súly: 0,025 kg/db

rendelési szám PVC
6022 50 2
6162 81 9
6183 81 6
6193 29 3

2371/60
csomagolás: 40 m
súly: 0,190 kg/m

rendelési szám PVC
6023 11 8

2370/90
csomagolás: 100 db
súly: 1,000 kg/%db

rendelési szám PVC
6023 50 9

WDK/HF 60110
csomagolás: 2 db
súly: 0,145 kg/db

szín	rendelési szám PVC
szürke	6022 33 2
fehér	6161 52 9
v. szürke	6183 42 5
tiszta fehér	6192 93 9

WDK/HE 60110
csomagolás: 20 db
súly: 0,030 kg/db

rendelési szám PVC
6022 58 8
6162 82 7
6183 82 4
6193 30 7

2371/60
csomagolás: 40 m
súly: 0,190 kg/m

rendelési szám PVC
6023 11 8

2370/110
csomagolás: 100 db
súly: 2,000 kg/%db

rendelési szám PVC
6023 51 7

WDK/HF 60130
csomagolás: 2 db
súly: 0,175 kg/db

szín	rendelési szám PVC
szürke	6022 35 9
fehér	6161 53 7
v. szürke	6183 43 3
tiszta fehér	6192 94 7

WDK/HE 60130
csomagolás: 20 db
súly: 0,035 kg/db

rendelési szám PVC
6022 52 9
6162 83 5
6183 83 2
6193 31 5

2371/60
csomagolás: 40 m
súly: 0,190 kg/m

rendelési szám PVC
6023 11 8

2370/130
csomagolás: 100 db
súly: 2,500 kg/%db

rendelési szám PVC
6023 52 5

Fedelek szerelvénydobozokhoz

Szállítási hossz: 300 mm
Leírás és méretrajz a 180. oldalon

Takarófedél



D2-1

Takarófedél, dupla



D2-2

Takarófedél, tripla



D2-3

Takarófedél, CEE szerelvényhez



CEE
2425

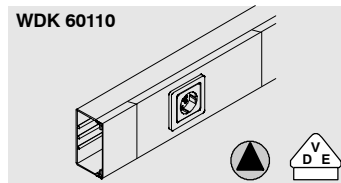

D 2-1/110
csomagolás: 10 db
súly: 0,080 kg/db

szín	rendelési szám PVC
szürke	6159 30 3
fehér	6169 30 9
v. szürke	6185 20 7
tiszta fehér	6194 03 6

D 2-2/110
csomagolás: 10 db
súly: 0,065 kg/db

rendelési szám PVC
6159 37 0
6169 37 6
6185 27 4
6194 10 9

D 2-3/110
csomagolás: 10 db
súly: 0,052 kg/db

rendelési szám PVC
6159 43 5
6169 43 0
6185 33 9
6194 18 4

2425/110
csomagolás: 10 db
súly: 0,080 kg/db

rendelési szám PVC
6023 83 5
6168 53 1
6185 85 1
6194 70 2

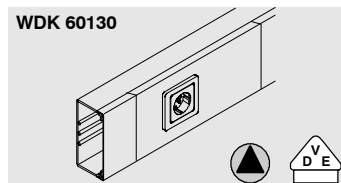

D 2-1/130
csomagolás: 10 db
súly: 0,090 kg/db

szín	rendelési szám PVC
szürke	6159 31 1
fehér	6169 31 7
v. szürke	6185 21 5
tiszta fehér	6194 04 4

D 2-2/130
csomagolás: 10 db
súly: 0,075 kg/db

rendelési szám PVC
6159 38 9
6169 38 4
6185 28 2
6194 11 7

D 2-3/130
csomagolás: 10 db
súly: 0,062 kg/db

rendelési szám PVC
6159 44 3
6169 44 9
6185 34 7
6194 19 2

2425/130
csomagolás: 10 db
súly: 0,080 kg/db

rendelési szám PVC
6023 80 0
6168 55 8
6185 87 8
6194 71 0

Fali és mennyezeti csatornák, idomok, tartozékok, fedelek szerelvénydobozokhoz

Csatorna, fedéllel együtt szállítva

Szállítási hossz: 2000 mm

Fenekperforáció

4 fedélkapcsot minden típushoz tartozékként szállítunk

Belső sarokelem



Külső sarokelem



T- és keresztidom

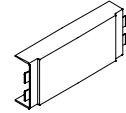

Szerelvények beépíthetők

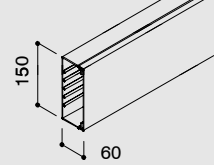
**WDK 60150**
csomagolás: 12 m
súly: 1,750 kg/m

szín	rendelési szám PVC
szürke	6022 03 0
fehér	6021 88 3
v. szürke	6027 15 6
tiszta fehér	6191 23 1

WDK/HI 60150
csomagolás: 2 db
súly: 0,150 kg/db

rendelési szám PVC
6024 43 2
6160 37 9
6182 23 2
6192 06 8

WDK/HA 60150
csomagolás: 2 db
súly: 0,160 kg/db

rendelési szám PVC
6024 52 1
6160 97 2
6182 63 1
6192 35 1

WDK/HK 60150
csomagolás: 2 db
súly: 0,280 kg/db

rendelési szám PVC
6024 76 9
6162 27 4
6183 05 0
6192 65 3

Szerelvények beépíthetők

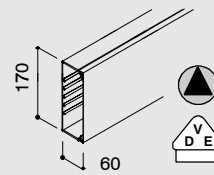
**WDK 60170**
csomagolás: 10 m
súly: 1,780 kg/m

szín	rendelési szám PVC
szürke	6022 04 9
fehér	6021 86 7
v. szürke	6027 16 4
tiszta fehér	6191 25 8

WDK/HI 60170
csomagolás: 2 db
súly: 0,170 kg/db

rendelési szám PVC
6022 28 6
6160 35 2
6182 24 0
6192 07 6

WDK/HA 60170
csomagolás: 2 db
súly: 0,230 kg/db

rendelési szám PVC
6022 18 9
6160 95 6
6182 65 8
6192 37 8

WDK/HK 60170
csomagolás: 2 db
súly: 0,275 kg/db

rendelési szám PVC
6023 06 1
6162 25 8
6183 06 9
6192 66 1

Szerelvények beépíthetők

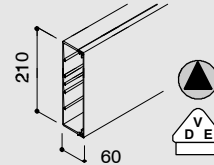
**WDK 60210**
csomagolás: 8 m
súly: 2,200 kg/m

szín	rendelési szám PVC
szürke	6022 06 5
fehér	6021 87 5
v. szürke	6027 17 2
tiszta fehér	6191 26 6

WDK/HI 60210
csomagolás: 2 db
súly: 0,195 kg/db

rendelési szám PVC
6022 29 4
6160 36 0
6182 25 9
6192 08 4

WDK/HA 60210
csomagolás: 2 db
súly: 0,270 kg/db

rendelési szám PVC
6022 19 7
6160 96 4
6182 66 6
6192 38 6

WDK/HK 60210
csomagolás: 2 db
súly: 0,315 kg/db

rendelési szám PVC
6023 12 6
6162 26 6
6183 07 7
6192 68 8

Szerelvények beépíthetők

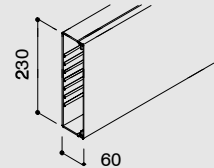
**WDK 60230**
csomagolás: 8 m
súly: 2,980 kg/m

szín	rendelési szám PVC
szürke	6022 05 7
fehér	6021 89 1
v. szürke	6027 18 0
tiszta fehér	6191 27 4

WDK/HI 60230
csomagolás: 2 db
súly: 0,200 kg/db

rendelési szám PVC
6024 44 0
6160 39 5
6182 26 7
6192 09 2

WDK/HA 60230
csomagolás: 2 db
súly: 0,231 kg/db

rendelési szám PVC
6024 54 8
6160 98 0
6182 67 4
6192 39 4

WDK/HK 60230
csomagolás: 2 db
súly: 0,390 kg/db

rendelési szám PVC
6024 77 7
6162 29 0
6183 08 5
6192 69 6

Tartozékok

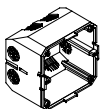
Szerelvénydoboz
keretes
szerelvényekhez**2390**
csomagolás: 5 db
súly: 0,047 kg/db

rendelési szám PVC
6023 20 7

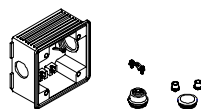
CEE
szerelvénydoboz**2392**
csomagolás: 5 db
súly: 0,105 kg/db

rendelési szám PVC
6024 00 9

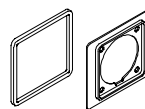
Emelőkeret 16
amperes CEE
dugaszolóaljzathoz**2393/16**
csomagolás: 5 db
súly: 0,040 kg/db

rendelési szám PVC
6024 02 5

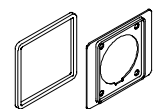
Emelőkeret 32
amperes CEE
dugaszolóaljzathoz**2393/32**
csomagolás: 5 db
súly: 0,040 kg/db

rendelési szám PVC
6024 03 3

szín:
szürke RAL 7030
fehér RAL 9001
v. szürke RAL 7035
tiszta fehér RAL 9010

S_H_VO_231020

Lapossarok

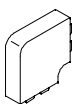

WDK/HF 60150
csomagolás: 2 db
súly: 0,236 kg/db

szín	rendelési szám PVC
szürke	6024 59 9
fehér	6161 56 1
v. szürke	6183 44 1
tiszta fehér	6192 95 5

WDK/HF 60170
csomagolás: 2 db
súly: 0,240 kg/db

szín	rendelési szám PVC
szürke	6022 37 5
fehér	6161 54 5
v. szürke	6183 46 8
tiszta fehér	6192 96 3

WDK/HF 60210
csomagolás: 2 db
súly: 0,320 kg/db

szín	rendelési szám PVC
szürke	6022 39 1
fehér	6161 55 3
v. szürke	6183 47 6
tiszta fehér	6192 97 1

WDK/HF 60230
csomagolás: 2 db
súly: 0,360 kg/db

szín	rendelési szám PVC
szürke	6024 60 2
fehér	6161 59 6
v. szürke	6183 48 4
tiszta fehér	6192 99 8

Véglezáró elem



WDK/HE 60150
csomagolás: 10 db
súly: 0,045 kg/db

rendelési szám PVC
6024 82 3
6162 87 8
6183 84 0
6193 32 3

WDK/HE 60170
csomagolás: 10 db
súly: 0,050 kg/db

rendelési szám PVC
6022 54 5
6162 84 3
6183 85 9
6193 33 1

WDK/HE 60210
csomagolás: 10 db
súly: 0,055 kg/db

rendelési szám PVC
6022 56 1
6162 85 1
6183 86 7
6193 35 8

WDK/HE 60230
csomagolás: 10 db
súly: 0,065 kg/db

rendelési szám PVC
6024 83 1
6162 88 6
6183 87 5
6193 36 6

Válaszfal

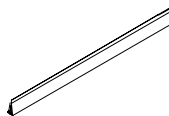

2371/60
csomagolás: 40 m
súly: 0,190 kg/m

rendelési szám PVC
6023 11 8

2371/60
csomagolás: 40 m
súly: 0,190 kg/m

rendelési szám PVC
6023 11 8

2371/60
csomagolás: 40 m
súly: 0,190 kg/m

rendelési szám PVC
6023 11 8

2371/60
csomagolás: 40 m
súly: 0,190 kg/m

rendelési szám PVC
6023 11 8

Fedélkapocs

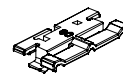

2370/150
csomagolás: 50 db
súly: 3,000 kg/%db

rendelési szám PVC
6023 53 3

2370/170
csomagolás: 50 db
súly: 3,300 kg/%db

rendelési szám PVC
6023 54 1

2370/210
csomagolás: 50 db
súly: 3,900 kg/%db

rendelési szám PVC
6023 57 6

2370/230
csomagolás: 50 db
súly: 4,800 kg/%db

rendelési szám PVC
6023 58 4

Fedelek szerelvénydobozok-hoz

Szállítási hossz: 300 mm
Leírás és méretraaj a 180. oldalon

Takarófedél



D2-1

Takarófedél, dupla



D2-2

Takarófedél, tripla



D2-3

Takarófedél, CEE szerelvényhez



CEE
2425

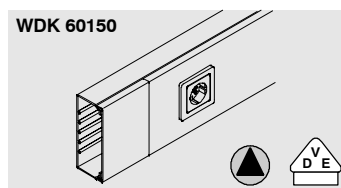

D 2-1/150
csomagolás: 10 db
súly: 0,100 kg/db

szín	rendelési szám PVC
szürke	6159 28 1
fehér	6169 29 5
v. szürke	6185 19 3
tiszta fehér	6194 05 2

D 2-2/150
csomagolás: 10 db
súly: 0,090 kg/db

rendelési szám PVC
6159 36 2
6169 36 8
6185 26 6
6194 12 5

D 2-3/150
csomagolás: 10 db
súly: 0,075 kg/db

rendelési szám PVC
6159 42 7
6169 42 2
6185 32 0
6194 20 6

2425/150
csomagolás: 10 db
súly: 0,080 kg/db

rendelési szám PVC
6159 00 1
6168 52 3
6185 84 3
6194 72 9

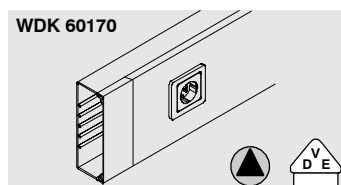

D 2-1/170
csomagolás: 10 db
súly: 0,134 kg/db

szín	rendelési szám PVC
szürke	6159 33 8
fehér	6169 32 5
v. szürke	6185 22 3
tiszta fehér	6194 06 0

D 2-2/170
csomagolás: 10 db
súly: 0,120 kg/db

rendelési szám PVC
6159 39 7
6169 39 2
6185 29 0
6194 13 3

D 2-3/170
csomagolás: 10 db
súly: 0,103 kg/db

rendelési szám PVC
6159 45 1
6169 45 7
6185 35 5
6194 21 4

2425/170
csomagolás: 10 db
súly: 0,095 kg/db

rendelési szám PVC
6023 81 9
6168 56 6
6185 88 6
6194 73 7

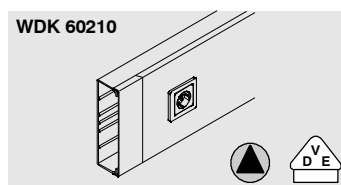

D 2-1/210
csomagolás: 10 db
súly: 0,193 kg/db

szín	rendelési szám PVC
szürke	6159 34 6
fehér	6169 33 3
v. szürke	6185 23 1
tiszta fehér	6194 07 9

D 2-2/210
csomagolás: 10 db
súly: 0,177 kg/db

rendelési szám PVC
6159 40 0
6169 40 6
6185 30 4
6194 14 1

D 2-3/210
csomagolás: 10 db
súly: 0,161 kg/db

rendelési szám PVC
6159 47 8
6169 46 5
6185 36 3
6194 22 2

2425/210
csomagolás: 10 db
súly: 0,125 kg/db

rendelési szám PVC
6023 82 7
6168 57 4
6185 89 4
6194 74 5

80Csatorna-
mélység**Fali és mennyezeti csatornák, idomok****Csatorna, fedéllel együtt szállítva**

Szállítási hossz: 2000 mm

Fenekperforáció

4 fedélkapcsot minden típushoz tartozékként szállítunk

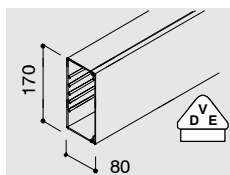
**WDK 80170**
csomagolás: 8 m
súly: 2,140 kg/m

szín	rendelési szám PVC
szürke	6026 18 4
fehér	6026 17 6
v. szürke	6027 22 9

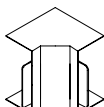
Belső sarokelem**WDK/HI 80170**
csomagolás: 2 db
súly: 0,200 kg/db

rendelési szám PVC
6024 46 7
6160 48 4
6182 30 5

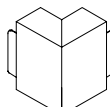
Külső sarokelem**WDK/HA 80170**
csomagolás: 2 db
súly: 0,275 kg/db

rendelési szám PVC
6024 56 4
6161 10 3
6182 71 2

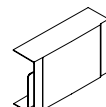
T- és keresztidom**WDK/HK 80170**
csomagolás: 2 db
súly: 0,290 kg/db

rendelési szám PVC
6024 79 3
6162 40 1
6183 12 3

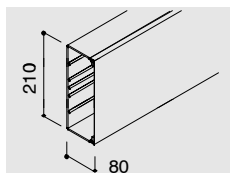
**WDK 80210**
csomagolás: 8 m
súly: 2,400 kg/m

szín	rendelési szám PVC
szürke	6026 19 2
fehér	6026 20 6
v. szürke	6027 23 7

WDK/HI 80210
csomagolás: 2 db
súly: 0,215 kg/db

rendelési szám PVC
6024 47 5
6160 49 2
6182 31 3

WDK/HA 80210
csomagolás: 2 db
súly: 0,320 kg/db

rendelési szám PVC
6024 57 2
6161 11 1
6182 72 0

WDK/HK 80210
csomagolás: 2 db
súly: 0,345 kg/db

rendelési szám PVC
6024 80 7
6162 42 8
6183 13 1

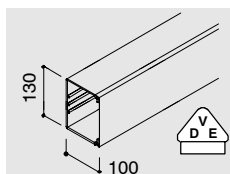
100Csatorna-
mélység**WDK 100130**
csomagolás: 8 m
súly: 2,140 kg/m

szín	rendelési szám PVC
szürke	6026 28 1
fehér	6026 27 3
v. szürke	6027 24 5

WDK/HI 100130
csomagolás: 2 db
súly: 0,175 kg/db

rendelési szám PVC
6024 48 3
6160 52 2
6182 34 8

WDK/HA 100130
csomagolás: 2 db
súly: 0,225 kg/db

rendelési szám PVC
6024 58 0
6161 15 4
6182 74 7

WDK/HK 100130
csomagolás: 2 db
súly: 0,315 kg/db

rendelési szám PVC
6024 81 5
6162 45 2
6183 16 6

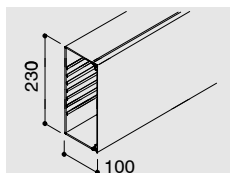
**WDK 100230**
csomagolás: 4 m
súly: 3,380 kg/m

szín	rendelési szám PVC
szürke	6026 31 1
fehér	6026 33 8
v. szürke	6027 25 3

WDK/HI 100230
csomagolás: 2 db
súly: 0,270 kg/db

rendelési szám PVC
6024 50 5
6160 54 9
6182 36 4

WDK/HA 100230
csomagolás: 2 db
súly: 0,300 kg/db

rendelési szám PVC
6024 68 8
6161 17 0
6182 76 3

WDK/HK 100230
csomagolás: 2 db
súly: 0,390 kg/db

rendelési szám PVC
6024 71 8
6162 47 9
6183 18 2

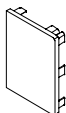
Idomok és tartozékok vezetékrendező csatornához**Véglezáró elem****RK-E 1117**
csomagolás: 2 db
súly: 0,135 kg/db

szín	rendelési szám PVC
szürke	6156 22 3
v. szürke	6156 23 1

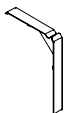
Fedélkapocs**RK-K 1117**
csomagolás: 2 db
súly: 0,090 kg/db

rendelési szám FS
6156 20 7

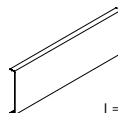
Fedél**2410/110**
Szállítási hossz: 2 m
csomagolás: 40 m
súly: 0,300 kg/m

rendelési szám PVC
6022 71 5
6028 15 2

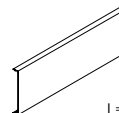
Fedél**2410/170**
Szállítási hossz: 2 m
csomagolás: 50 m
súly: 0,600 kg/m

rendelési szám PVC
6022 75 8
6028 18 7

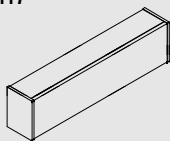
RK 1117

Lapossarok

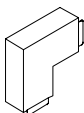

WDK/HF 80170
csomagolás: 2 db
súly: 0,270 kg/db

szín	rendelési szám PVC
szürke	6024 61 0
fehér	6161 70 7
v. szürke	6183 52 2

WDK/HF80210
csomagolás: 2 db
súly: 0,350 kg/db

szín	rendelési szám PVC
szürke	6024 62 9
fehér	6161 71 5
v. szürke	6183 53 0

WDK/HF100130
csomagolás: 2 db
súly: 0,225 kg/db

szín	rendelési szám PVC
szürke	6024 63 7
fehér	6161 75 8
v. szürke	6183 55 7

WDK/HF 100230
csomagolás: 2 db
súly: 0,420 kg/db

szín	rendelési szám PVC
szürke	6024 65 3
fehér	6161 77 4
v. szürke	6183 57 3

Véglezáró elem

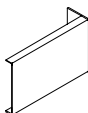

WDK/HE 80170
csomagolás: 10 db
súly: 0,119 kg/db

rendelési szám PVC
6024 85 8
6163 00 9
6183 91 3

WDK/HE80210
csomagolás: 10 db
súly: 0,145 kg/db

rendelési szám PVC
6024 87 4
6163 01 7
6183 92 1

WDK/HE100130
csomagolás: 10 db
súly: 0,082 kg/db

rendelési szám PVC
6024 88 2
6163 04 1
6183 95 6

WDK/HE 100230
csomagolás: 5 db
súly: 0,103 kg/db

rendelési szám PVC
6024 90 4
6163 07 6
6183 98 0

Válaszfal

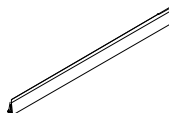

2371/80
csomagolás: 40 m
súly: 0,330 kg/m

rendelési szám PVC
6026 98 2

2371/80
csomagolás: 40 m
súly: 0,330 kg/m

rendelési szám PVC
6026 98 2

2371/100
csomagolás: 20 m
súly: 0,400 kg/m

rendelési szám PVC
6026 99 0

2371/100
csomagolás: 40 m
súly: 0,400 kg/m

rendelési szám PVC
6026 99 0

Fedélkapocs

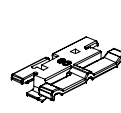

2370/170
csomagolás: 50 db
súly: 3,300 kg/%db

rendelési szám PVC
6023 54 1

2370/210
csomagolás: 50 db
súly: 3,900 kg/%db

rendelési szám PVC
6023 57 6

2370/130
csomagolás: 100 db
súly: 2,500 kg/%db

rendelési szám PVC
6023 52 5

2370/230
csomagolás: 50 db
súly: 4,800 kg/%db

rendelési szám PVC
6023 58 4

Tartozékok fali és mennyezetsatornákhoz

Leágazó (Kötő)- és szerelvénydobozok

2 darab ADT/1020/30 típusú adapterrel szállítva

WDK/AK 65
csomagolás: 2 darab
súly: 0,049 kg/db

szín	rendelési szám
fehér	6154 80 8

2 darab ADT/1020/30 típusú adapterrel szállítva

WDK/AK 90
csomagolás: 2 darab
súly: 0,080 kg/db

szín	rendelési szám
fehér	6154 81 6

4 darab ADT/120 típusú adapterrel szállítva

WDK/AK 120
csomagolás: 1 darab
súly: 0,200 kg/db

szín	rendelési szám
fehér	6154 82 4

4 darab ADT/160 típusú adapterrel szállítva

WDK/AK 160
csomagolás: 1 darab
súly: 0,400 kg/db

szín	rendelési szám
fehér	6154 83 2

1 darab ADT/1020/30 típusú adapterrel szállítva

WDK/TS
csomagolás: 1 darab
súly: 0,060 kg/db

szín	rendelési szám
fehér	6154 91 3

WDK 10020	WDK-N 10020	WDK 10030	WDK-N 10030	WDK 15015	WDK 15030	WDK-N 15030	WDK 15040	WDK-N 15040	WDK 20020	WDK 20035	WDK 20050	WDK-N 20050

--	--	--	--	--	--	--	--	--	--	--	--	--

--	--	--	--	--	--	--	--	--	--	--	--	--

--	--	--	--	--	--	--	--	--	--	--	--	--

--	--	--	--	--	--	--	--	--	--	--	--	--

Tartozékok

Adapter

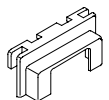

ADT/1020/30
csomagolás: 5 db
súly: 0,010 kg/db

rendelési szám
6154 88 3

Adapter

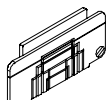

ADT/120
csomagolás: 5 db
súly: 0,020 kg/db

rendelési szám
6154 86 7

Adapter

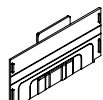

ADT/160
csomagolás: 5 db
súly: 0,020 kg/db

rendelési szám
6154 87 5

Nagyobb biztonság tűz esetén

Halogénmentes szerelési anyagok az OBO-tól.



A pusztító tuzesetek és azok következményei egyre több vitát váltanak ki az ide vonatkozó rendelkezések hatékonyságáról. Mindenkor az áldozatok számának csökkentése és az anyagi károk minimalizálása az elsődleges szempont.

A halogénmentes szerelési anyagok alkalmazása fontos tényező a nagyobb biztonság megteremtésében. Ez volt az oka annak, hogy az OBO termékek palettáján szereplő, halogénmentes műanyagból készült termékek skáláját most a halogénmentes csatornarendszerrel bővítettük.

A halogénmentes szerelési anyagok égésekor nem válnak ki káros égési termékek- mérgező vagy korrozív gázok, ezért alkalmazásuk különösen előnyös. A füstképződés is érzékelhetően csekélyebb. Ez nem csak az épületben tartózkodók nagyobb biztonságát jelenti, de a tűzoltás folyamatát is megkönnyíti és lerövidíti. A halogénmentes szerelési anyagokkal így a tűzkárok mértéke is csökkenthető.

Ez nem csak az épületben rekedt emberek számára jelent nagyobb biztonságot, de a mentést és tűzoltást is megkönnyíti. Ezáltal pedig a tűzkárok mértéke is jelentősen csökkenthető.

Az emberélet és az anyagi javak védelme érdekében

Az olyan épületek esetében, mint a kórházak, szociális otthonok, iskolák, repülőterek vagy múzeumok, ahol nap mint nap sok ember fordul meg és nagy az anyagi javak értéke, kiemelten fontos szerepe van a tűzvédelemnek. A tűzvédelmi előírászat az ilyen épületekben kifejezetten ajánlja a halogénmentes kábelek és rögzítéstechnikai elemek alkalmazását.

A halogénmentes szerelési anyagok előnyös tulajdonságait egy biztosítói tanulmány is előtérbe helyezi, mely szerint során a legtöbb tragédiát az okozza, hogy igen sokan megfulladnak, vagy füstgázzal mérgeződnek.

A halogénmentes szerelési anyagok alkalmazásának elonyei:

- ▶ Az égés során nem képződnek korrozív gázok. A klór például a levegő nedvesség-tartalmával reakcióba lépve agresszív sósavat fejleszt.
- ▶ Egyéb anyagokkal ellentétben a halogénmentes műanyagok égésekor érzékelhetően kevesebb füst keletkezik a belső helyiségekben illetve a lépcsőházban.
- ▶ A halogénmentes műanyag önkioltó, így az értékes berendezési tárgyak vagy az érzékeny elektronikus készülékek is nagyobb biztonságban vannak.

Halogénmentes termékekkel kapcsolatban Halogénmentes csatornák. Nagyobb biztonság tűz esetén című prospektusban találhat bővebb információt.



15-60Csatorna-
mélység**Halogénmentes falí és mennyezeti csatornák**

BETTERMANN
Csatorna, fedéllel együtt szállítva

Szállítási hossz: 2000 mm

Feneképerforált

Válaszfal

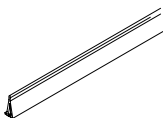

Fedélkapocs

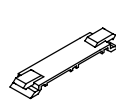

Szerelvénydoboz

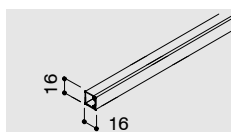
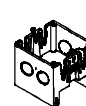
**WDK-H 15015**
csomagolás: 60 m
súly: 0,075 kg/m

szín	rendelési szám
	PPO
v. szürke	6173 20 0

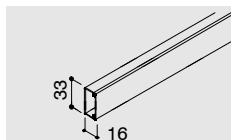
**WDK-H 15030**
csomagolás: 40 m
súly: 0,135 kg/m

szín	rendelési szám
	PPO
v. szürke	6173 20 4

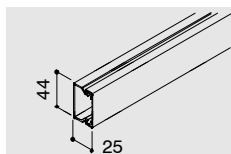
**WDK-H 25040**
csomagolás: 12 m
súly: 0,155 kg/m

szín	rendelési szám
	PPO
v. szürke	6173 21 6

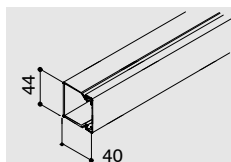
**WDK-H 40040**
csomagolás: 28 m
súly: 0,425 kg/m

szín	rendelési szám
	PPO
v. szürke	6173 22 8

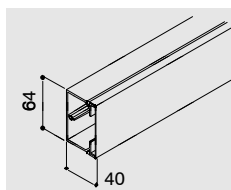
**WDK-H 40060**
csomagolás: 16 m
súly: 0,505 kg/m

szín	rendelési szám
	PPO
v. szürke	6173 23 2

TW-H 4-40
csomagolás: 40 m
súly: 0,225 kg/m

rendelési szám
PPO
6173 50 0

OK-H 60
csomagolás: 50 db
súly: 0,003 kg/db

rendelési szám
PPO
6173 51 9

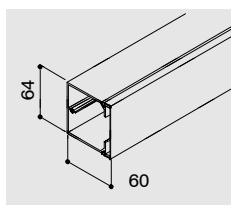
**WDK-H 60060**
csomagolás: 24 m
súly: 0,680 kg/m

szín	rendelési szám
	PPO
v. szürke	6173 24 4

TW-H 4-60
csomagolás: 40 m
súly: 0,225 kg/m

rendelési szám
PPO
6173 50 4

OK-H 60
csomagolás: 50 db
súly: 0,003 kg/db

rendelési szám
PPO
6173 51 9

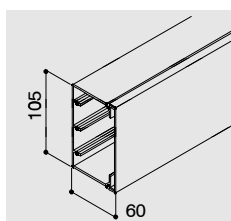
**WDK-H 60100**
csomagolás: 18 m
súly: 1,035 kg/m

szín	rendelési szám
	PPO
v. szürke	6173 25 2

TW-H 4-60
csomagolás: 40 m
súly: 0,225 kg/m

rendelési szám
PPO
6173 50 4

OK-H 100
csomagolás: 50 db
súly: 0,008 kg/db

rendelési szám
PPO
6173 52 3

GD-H
csomagolás: 5 db
súly: 0,075 kg/db

rendelési szám
PPO
6173 54 3

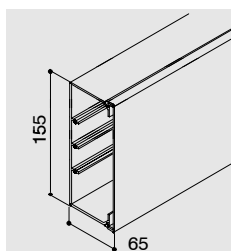
**WDK-H 60150**
csomagolás: 12 m
súly: 1,390 kg/m

szín	rendelési szám
	PPO
v. szürke	6173 26 0

TW-H 4-60
csomagolás: 40 m
súly: 0,225 kg/m

rendelési szám
PPO
6173 50 4

OK-H 150
csomagolás: 50 db
súly: 0,015 kg/db

rendelési szám
PPO
6173 52 7

GD-H
csomagolás: 5 db
súly: 0,075 kg/db

rendelési szám
PPO
6173 54 3

Fontos! A halogénmentes műanyagból készült csatornák csak halogénmentes szerelési anyagokkal szerelhetők.

S_H_VO_231020

 szín:
v. szürke RAL 7035

Kérjük, hogy megrendelésén szíveskedjék feltüntetni a termék rendelési számát!

29

Rendszeráttekintés

LKM fém vezetékcsatorna

A csatorna magassága
20/40/60

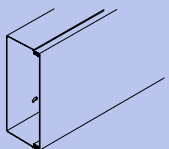

Lapossarok

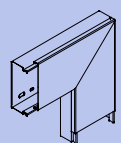

Belső sarokelem

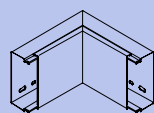

Külső sarokelem

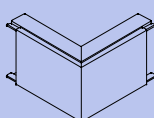

T-idom

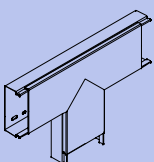

Véglezáró elem

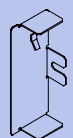

Kábeltartó

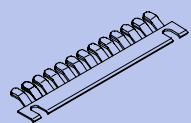

Tartókapocs

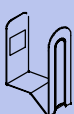

LKM típusú csatorna, acéllemez

1	LKM vezetékcsatorna	32 oldal
2	Fedél	32 oldal
3	Toldásponti összekötő	32 oldal
4	Idomok	32 oldal
5	Kábeltartó	32 oldal
6	Véglezáró elem	32 oldal
7	Tartókapocs	32 oldal

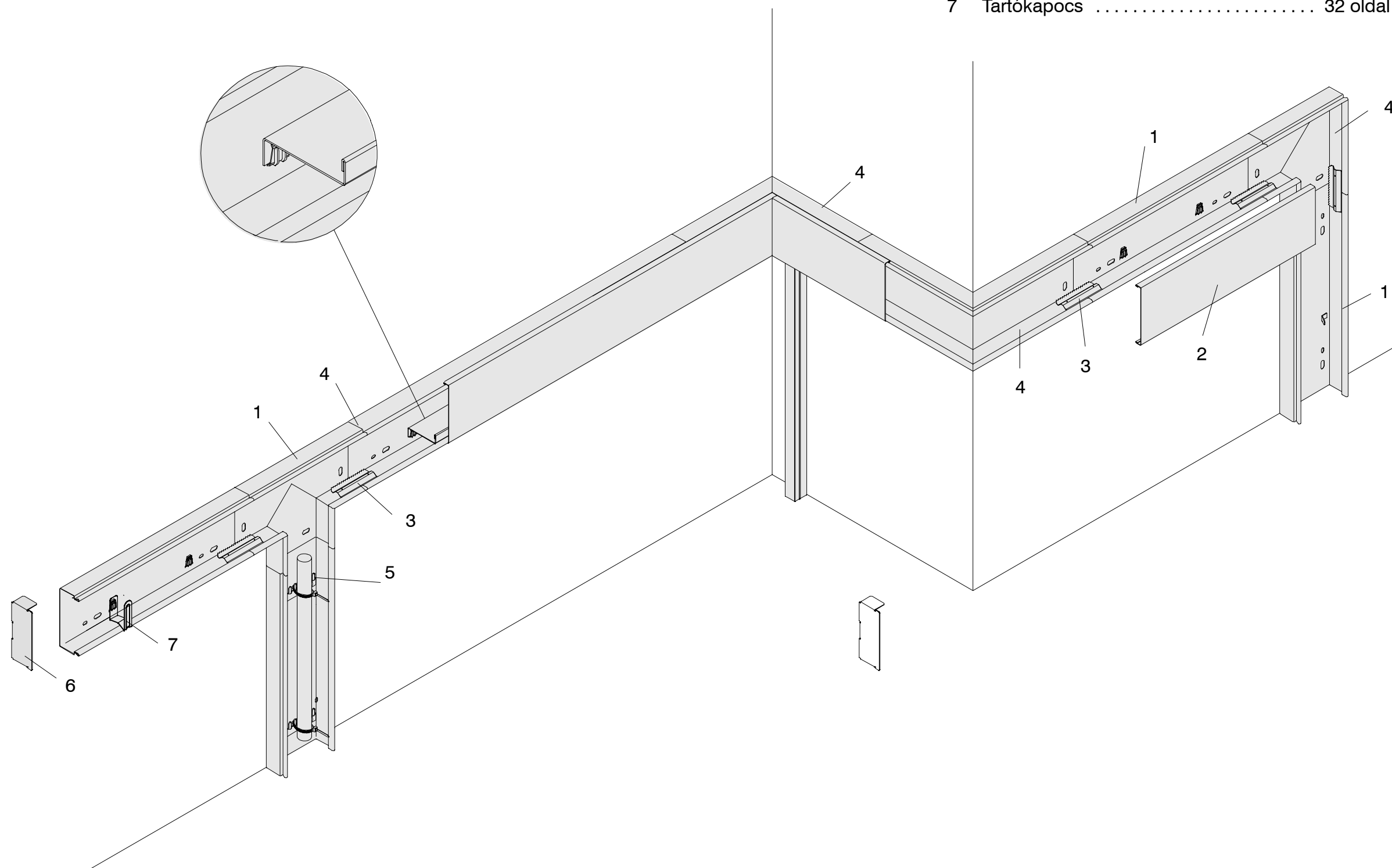

Csatorna, fedéllel együtt szállítva

Szállítási hossz: 2000 mm
Fenekperforált

Belső sarokelem

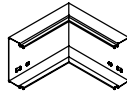

Külső sarokelem fedéllel

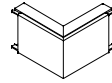

T-idom fedéllel

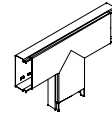

Lapossarok fedéllel

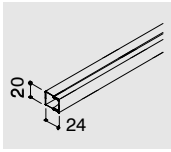

LKM 20020

csomagolás: 20 m
súly: 0,482 kg/m

felület	rendelési szám FS
horganyzott	6246 96 6
tiszta fehér	6248 46 2

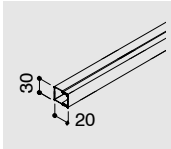

LKM 20030

csomagolás: 24 m
súly: 0,332 kg/m

felület	rendelési szám FS
horganyzott	6246 97 4
tiszta fehér	6248 47 0

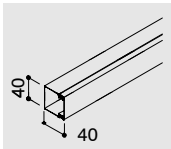

LKM 40040

csomagolás: 16 m
súly: 0,849 kg/m

felület	rendelési szám FS
horganyzott	6246 99 0
tiszta fehér	6248 49 7

LKM/I 40040
csomagolás: 4 db
súly: 0,235 kg/db

rendelési szám FS
6247 65 2
6249 16 7

LKM/A 40040
csomagolás: 4 db
súly: 0,220 kg/db

rendelési szám FS
6247 56 3
6249 08 6

LKM/T 40040
csomagolás: 4 db
súly: 0,497 kg/db

rendelési szám FS
6247 72 5
6249 25 6

LKM/F 40040
csomagolás: 4 db
súly: 0,349 kg/db

rendelési szám FS
6247 49 0
6248 99 3

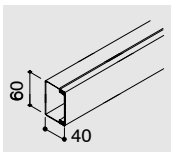

LKM 40060

csomagolás: 8 m
súly: 0,967 kg/m

felület	rendelési szám FS
horganyzott	6247 01 6
tiszta fehér	6248 51 9

LKM/I 40060
csomagolás: 4 db
súly: 0,390 kg/db

rendelési szám FS
6247 66 0
6249 17 5

LKM/A 40060
csomagolás: 4 db
súly: 0,350 kg/db

rendelési szám FS
6247 57 1
6249 09 4

LKM/T 40060
csomagolás: 4 db
súly: 0,900 kg/db

rendelési szám FS
6247 73 3
6249 26 4

LKM/F 40060
csomagolás: 4 db
súly: 0,480 kg/db

rendelési szám FS
6247 50 4
6249 00 0

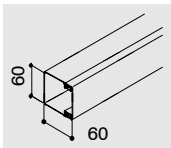

LKM 60060

csomagolás: 8 m
súly: 1,202 kg/m

felület	rendelési szám FS
horganyzott	6247 09 1
tiszta fehér	6248 60 8

LKM/I 60060
csomagolás: 4 db
súly: 0,440 kg/db

rendelési szám FS
6248 12 8
6249 61 2

LKM/A 60060
csomagolás: 4 db
súly: 0,570 kg/db

rendelési szám FS
6248 04 7
6249 55 8

LKM/T 60060
csomagolás: 4 db
súly: 0,930 kg/db

rendelési szám FS
6248 18 7
6249 67 1

LKM/F 60060
csomagolás: 4 db
súly: 0,750 kg/db

rendelési szám FS
6247 98 9
6249 48 5

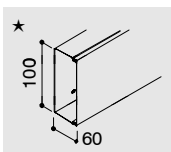

LKM 60100

csomagolás: 8 m
súly: 1,437 kg/m

felület	rendelési szám FS
horganyzott	6247 11 3
tiszta fehér	6248 62 4

LKM/I 60100
csomagolás: 4 db
súly: 0,620 kg/db

rendelési szám FS
6248 14 4
6249 63 9

LKM/A 60100
csomagolás: 4 db
súly: 0,650 kg/db

rendelési szám FS
6248 06 3
6249 57 4

LKM/T 60100
csomagolás: 4 db
súly: 1,180 kg/db

rendelési szám FS
6248 20 9
6249 70 1

LKM/F 60100
csomagolás: 4 db
súly: 0,900 kg/db

rendelési szám FS
6248 00 4
6249 50 7

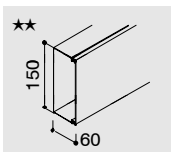

LKM 60150

csomagolás: 8 m
súly: 1,726 kg/m

felület	rendelési szám FS
horganyzott	6247 14 8
tiszta fehér	6248 64 0

LKM/I 60150
csomagolás: 4 db
súly: 0,720 kg/db

rendelési szám FS
6248 15 2
6249 64 7

LKM/A 60150
csomagolás: 4 db
súly: 0,770 kg/St

rendelési szám FS
6248 07 1
6249 58 2

LKM/T 60150
csomagolás: 4 db
súly: 1,650 kg/db

rendelési szám FS
6248 21 7
6249 72 8

LKM/F 60150
csomagolás: 4 db
súly: 1,330 kg/db

rendelési szám FS
6248 01 2
6249 51 5

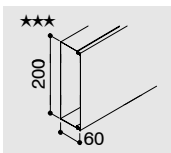

LKM 60200

csomagolás: 8 m
súly: 2,020 kg/m

felület	rendelési szám FS
horganyzott	6247 16 4
tiszta fehér	6248 66 7

LKM/I 60200
csomagolás: 4 db
súly: 0,820 kg/db

rendelési szám FS
6248 16 0
6249 65 5

LKM/A 60200
csomagolás: 4 db
súly: 0,980 kg/db

rendelési szám FS
6248 09 8
6249 59 0

LKM/T 60200
csomagolás: 4 db
súly: 2,330 kg/db

rendelési szám FS
6248 22 5
6249 73 6

LKM/F 60200
csomagolás: 4 db
súly: 1,960 kg/db

rendelési szám FS
6248 02 0
6249 52 3

Véglezáró elem

felület
horganyzott tisztá fehér

felület
horganyzott tisztá fehér

LKM/E 40040
csomagolás: 10 db
súly: 0,022 kg/db

felület	rendelési szám FS
horganyzott tisztá fehér	6247 88 1 6249 41 8

LKM/E 40060
csomagolás: 10 db
súly: 0,028 kg/db

felület	rendelési szám FS
horganyzott tisztá fehér	6247 90 3 6249 42 6

LKM/E 60060
csomagolás: 4 db
súly: 0,020 kg/db

felület	rendelési szám FS
horganyzott tisztá fehér	6248 28 4 6249 79 5

LKM/E 60100
csomagolás: 10 db
súly: 0,062 kg/db

felület	rendelési szám FS
horganyzott tisztá fehér	6248 30 6 6249 81 7

LKM/E 60150
csomagolás: 10 db
súly: 0,085 kg/db

felület	rendelési szám FS
horganyzott tisztá fehér	6248 31 4 6249 82 5

LKM/E 60200
csomagolás: 10 db
súly: 0,109 kg/db

felület	rendelési szám FS
horganyzott tisztá fehér	6248 32 2 6249 83 3

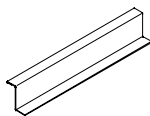
Válaszfal

**Toldásponti
összekötő**
(biztosítja a poten-
ciálkiegyenlítést)

LKM/SV-20
csomagolás: 50 db
súly: 0,007 kg/db

rendelési szám G
6247 43 1

LKM/SV-30
csomagolás: 50 db
súly: 0,008 kg/db

rendelési szám G
6247 43 4

LKM/SV-40
csomagolás: 50 db
súly: 0,010 kg/db

rendelési szám VA
6247 45 8

LKM/SV-40
csomagolás: 50 db
súly: 0,010 kg/db

rendelési szám VA
6247 45 8

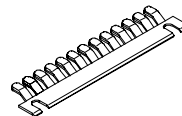
Vezetéktartó

LKM/Z 60
csomagolás: 10 db
súly: 0,009 kg/db

rendelési szám FS
6249 90 6

LKM/Z 60
csomagolás: 10 db
súly: 0,009 kg/db

rendelési szám FS
6249 90 6

LKM/TWS55
csomagolás: 32 m
súly: 0,698 kg/m

rendelési szám FS
6249 87 6

LKM/SV-60
csomagolás: 50 db
súly: 0,016 kg/db

rendelési szám FS
6247 46 6

LKM/Z 100
csomagolás: 10 db
súly: 0,015 kg/db

rendelési szám FS
6249 92 2

LKM/K-80
csomagolás: 20 db
súly: 0,026 kg/db

rendelési szám
6249 88 4

LKM/TWS55
csomagolás: 32 m
súly: 0,698 kg/m

rendelési szám FS
6249 87 6

LKM/SV-60
csomagolás: 50 db
súly: 0,016 kg/db

rendelési szám FS
6247 46 6

LKM/Z 150
csomagolás: 10 db
súly: 0,030 kg/db

rendelési szám FS
6249 96 5

LKM/K-140
csomagolás: 20 db
súly: 0,035 kg/db

rendelési szám
6249 88 8

LKM/TWS55
csomagolás: 32 m
súly: 0,698 kg/m

rendelési szám FS
6249 87 6

LKM/SV-60
csomagolás: 50 db
súly: 0,016 kg/db

rendelési szám FS
6247 46 6

LKM/Z 200
csomagolás: 10 db
súly: 0,044 kg/db

rendelési szám FS
6249 98 1

LKM/K-140
csomagolás: 20 db
súly: 0,035 kg/db

rendelési szám
6249 88 8

Rendszeráttekintés: padlószegély-csatorna

A csatorna magassága 50/70

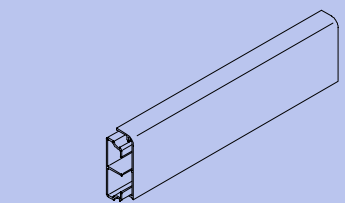

Idomok

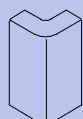

Szerelvénydoboz

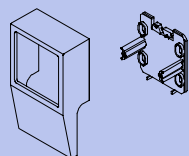

Iker szerelvénydoboz

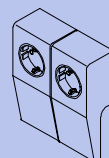

Ajtókerülő csatorna

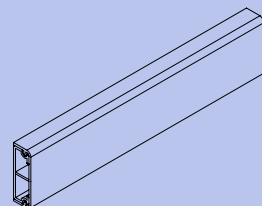

Takaró elem

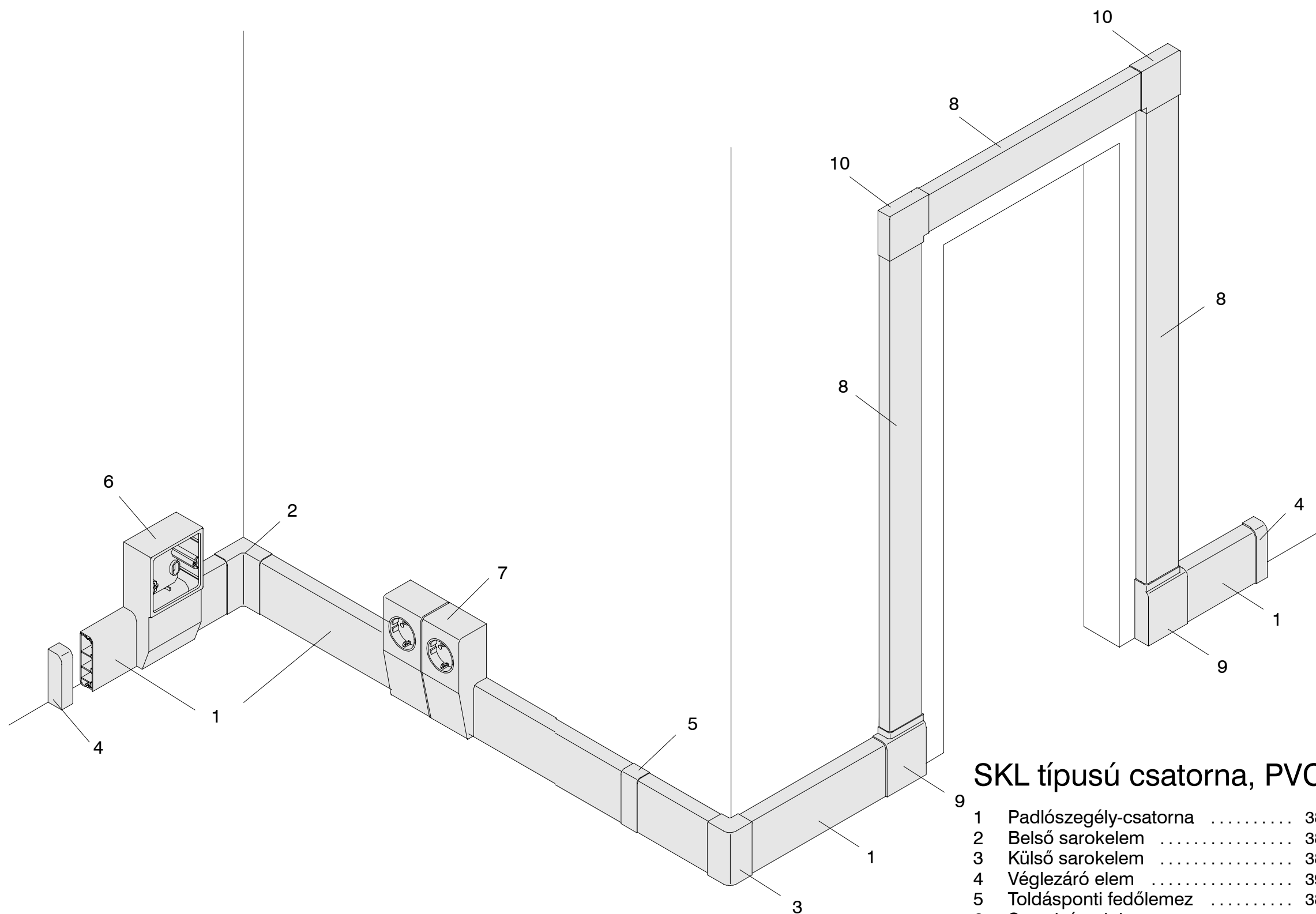
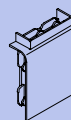

SKL típusú csatorna, PVC

1	Padlószegély-csatorna	38 oldal
2	Belső sarokelem	38 oldal
3	Külső sarokelem	38 oldal
4	Végezáró elem	39 oldal
5	Toldásponti fedőlemez	38 oldal
6	Szerelvénydoboz	38 oldal
7	Iker szerelvénydoboz	38 oldal
8	Ajtókerülő csatorna	38 oldal
9	Takaró elem	38 oldal
10	Lapos sarok	38 oldal

50

A csatorna magassága

Padlószegegy-csatorna, idomok, tartozékok**Csatorna, fedéllel együtt szállítva**

Szállítási hossz: 2000 mm

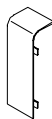
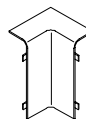
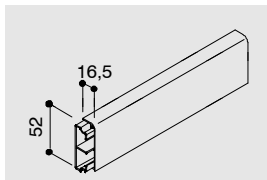
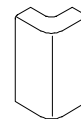
Toldásponti fedőlemez**Belső sarokelem****Külső sarokelem****SKL-50**
csomagolás: 24 m
súly: 0,390 kg/m

szín	rendelési szám PVC
tiszta fehér	6195 07 5
fehér	6195 09 1
barna	6195 08 3

SKL-SA 50
csomagolás: 5 db
súly: 0,003 kg/db

rendelési szám ABS/ASA
6195 90 3
6195 93 8
6195 91 1

SKL-I 50
csomagolás: 5 db
súly: 0,007 kg/db

rendelési szám ABS/ASA
6195 20 2
6195 22 9
6195 21 0

SKL-A 50
csomagolás: 5 db
súly: 0,010 kg/db

rendelési szám ABS/ASA
6195 24 5
6195 26 1
6195 25 3

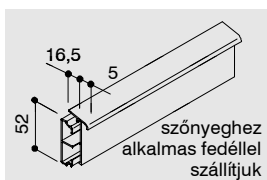
**SKL-T 50**
csomagolás: 24 m
súly: 0,430 kg/m

szín	rendelési szám PVC
tiszta fehér	6196 57 8
fehér	6196 59 4

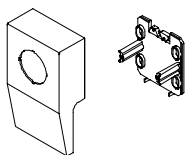
Tartozékok**Szerelvénydoboz, üres szerelvényekhez, ø 45 mm****SKL-Z 50**
csomagolás: 1 db
súly: 0,070 kg/db

szín	rendelési szám ABS/ASA
tiszta fehér	6195 60 1
fehér	6195 63 6
barna	6195 62 8

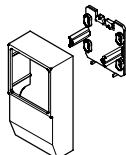
Szerelvénydoboz, üres keretes készülékekhez (75 mm)**SKL-R 50**
csomagolás: 1 db
súly: 0,060 kg/db

rendelési szám ABS/ASA
6195 65 2
6195 67 9
6195 66 0

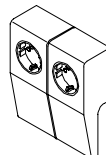
Iker szerelvénydoboz Schuko dugaszolóaljzattal**SKL-DS 50**
csomagolás: 1 db
súly: 0,200 kg/db

rendelési szám ABS/ASA
6195 54 7
6195 56 3
6195 55 5

**Véglezáró elem,
balos**

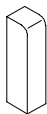

SKL-EL 50
csomagolás: 5 db
súly: 0,003 kg/db

szín	rendelési szám ABS/ASA
tiszta fehér	6195 31 8
fehér	6195 33 4
barna	6195 32 6

**Véglezáró elem,
jobbos**



SKL-ER 50
csomagolás: 5 db
súly: 0,003 kg/db

rendelési szám ABS/ASA
6195 35 0
6195 37 7
6195 36 9

**Véglezáró elem,
balos**



SKL-EL T50
csomagolás: 5 db
súly: 0,004 kg/db

szín	rendelési szám ABS/ASA
tiszta fehér	6196 70 5
fehér	6196 72 1

**Véglezáró elem,
jobbos**

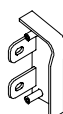

SKL-ER T50
csomagolás: 5 db
súly: 0,004 kg/db

rendelési szám ABS/ASA
6196 76 4
6196 78 0

Idomok és tartozékok padlószegély-, ajtókerülő és taposó csatornához

Csatorna, fedéllel

Szállítási hossz: 2000 mm

Fenekperforált

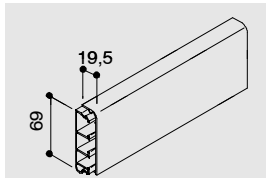

SKL-70
csomagolás: 28 m
súly: 0,610 kg/m

szín	rendelési szám PVC
tiszta fehér	6020 12 7
fehér	6020 14 3
barna	6020 13 5

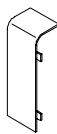
Toldásponti
fedőlemez

SKL-SA 70
csomagolás: 5 db
súly: 0,004 kg/db

rendelési szám ABS/ASA
6020 26 7
6020 25 9
6020 27 5

Belső sarokelem

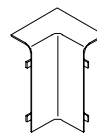

SKL-I 70
csomagolás: 5 db
súly: 0,011 kg/db

rendelési szám ABS/ASA
6020 11 9
6020 08 9
6020 09 7

Külső sarokelem

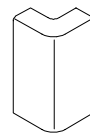

SKL-A 70
csomagolás: 5 db
súly: 0,012 kg/db

rendelési szám ABS/ASA
6020 224
6020 21 6
6020 48 8

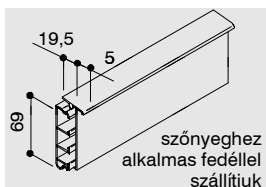

SKL-T 70
csomagolás: 28 m
súly: 0,660 kg/m

szín	rendelési szám PVC
tiszta fehér	6197 70 1
fehér	6197 73 6
barna	6197 72 8

Tartozékok

Szerelvénydoboz,
üres
szerelvényekhez,
ø 45 mm

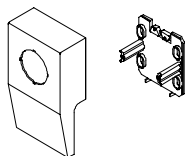

SKL-Z 70
csomagolás: 1 db
súly: 0,120 kg/db

szín	rendelési szám ABS/ASA
tiszta fehér	6020 52 6
fehér	6020 49 6
barna	6020 51 8

Iker szerelvénydo-
boz
Schuko dugá-
szólaljzattal

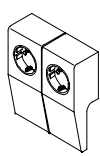

SKL-DS 70
csomagolás: 1 db
súly: 0,210 kg/db

rendelési szám ABS/ASA
6020 82 8
6020 84 4
6020 85 2

Szerelvénydoboz,
üres
keretes készülék-
hez
(75 mm)

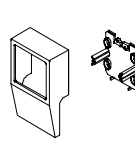

SKL-R 70
csomagolás: 1 db
súly: 0,100 kg/db

rendelési szám ABS/ASA
6020 56 9
6020 55 0
6020 57 7

Szerelvénydoboz,
üres
svájci szabvány
szerint, négy ponton
rögzített

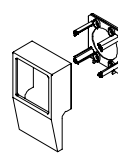

SKL-CH 70
csomagolás: 1 db
súly: 0,100 kg/db

rendelési szám ABS/ASA
6197 30 2
6197 32 9
6197 31 0

Szerelvénydoboz,
üres
francia szabvány
szerinti Mosaic-
rögzítés

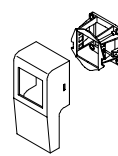

SKL-FM 70
csomagolás: 1 db
súly: 0,050 kg/db

rendelési szám ABS/ASA
6197 35 3
6197 38 8

Ajtókerülő csatorna fedéllel

Szállítási hossz: 2000 mm

Fenekperforált

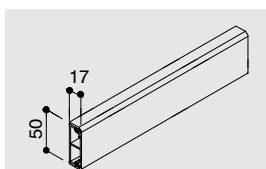

TK 1550
csomagolás: 28 m
súly: 0,412 kg/m

szín	rendelési szám PVC
tiszta fehér	6020 62 3
fehér	6020 61 5

Lapos sarok

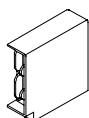

TK-FL
csomagolás: 5 db
súly: 0,017 kg/db

rendelési szám ABS/ASA
6020 67 4
6020 66 6

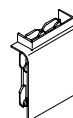
Takaró elem, bal, SKL
70-hez

TK-ÜGL
csomagolás: 10 db
súly: 0,019 kg/db

rendelési szám ABS/ASA
6020 71 2
6020 70 4

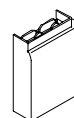
Takaró elem, job,
SKL-T 70-hez

TK-ÜGR
csomagolás: 10 db
súly: 0,019 kg/db

rendelési szám ABS/ASA
6020 75 5
6020 74 7

**Véglezáró elem,
balos**

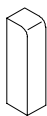

SKL-EL 70
csomagolás: 5 db
súly: 0,004 kg/db

szín	rendelési szám ABS/ASA
tiszta fehér	6020 39 9
fehér	6020 41 0
barna	6020 42 9

**Véglezáró elem,
jobbos**



SKL-ER 70
csomagolás: 5 db
súly: 0,004 kg/db

rendelési szám ABS/ASA
6020 44 5
6020 45 3
6020 46 1

**Véglezáró elem,
balos**



SKL-EL T 70
csomagolás: 5 db
súly: 0,007 kg/db

szín	rendelési szám
tiszta fehér	6197 80 9
fehér	6197 82 5
barna	6197 81 7

**Véglezáró elem,
jobbos**

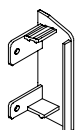

SKL-ER T 70
csomagolás: 5 db
súly: 0,007 kg/db

rendelési szám
6197 86 8
6197 88 4
6197 87 6

**Iker szerelvénydo-
boz francia szabvány
szerinti dugaszolóalj-
zattal**

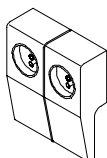

SKL-DF 70
csomagolás: 1 db
súly: 0,210 kg/db

szín	rendelési szám ABS/ASA
tiszta fehér	6197 52 3
fehér	6197 55 8
barna	

**Iker szerelvénydo-
boz svájci szabvány
szerinti dugaszolóalj-
zattal**

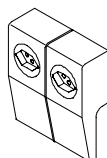

SKL-DCH 70
csomagolás: 1 db
súly: 0,230 kg/db

rendelési szám ABS/ASA
6197 47 7
6197 49 3
6197 48 5

Taposócsatorna fedéllel

Szállítási hossz: 2000 mm
Fenekperforált

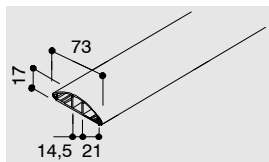

2650
csomagolás: 24 m
súly: 0,430 kg/m

szín	rendelési szám PVC
szürke	6020 80 1

Huzalozócsatornák Rendszeráttekintés

A csatorna magassága
30/40/60/80/100

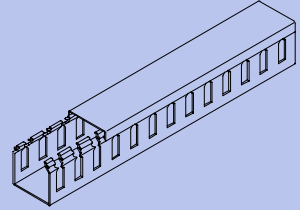

A halogénmentes csatorna magassága
25/37/50/75/100

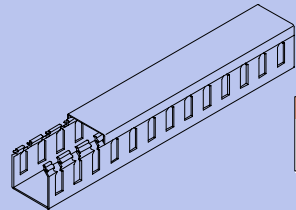

halogénmentes
klór
brom

Tartókapocs

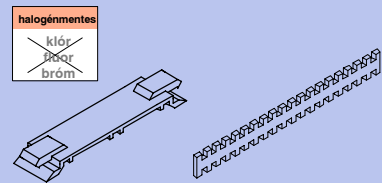

Kalapsín

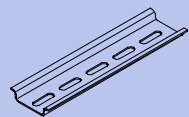

Célszerszám

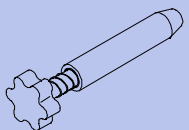

VK huzalozócsatorna, PVC és VK-H halogénmentes huzalozócsatorna

1	Huzalozócsatorna	42 oldal
2	Halogénmentes huzalozócsatorna	43 oldal
3	Kalapsín	42 oldal
4	Feszítő dübel	42 oldal
5	Tartókapocs	42 oldal

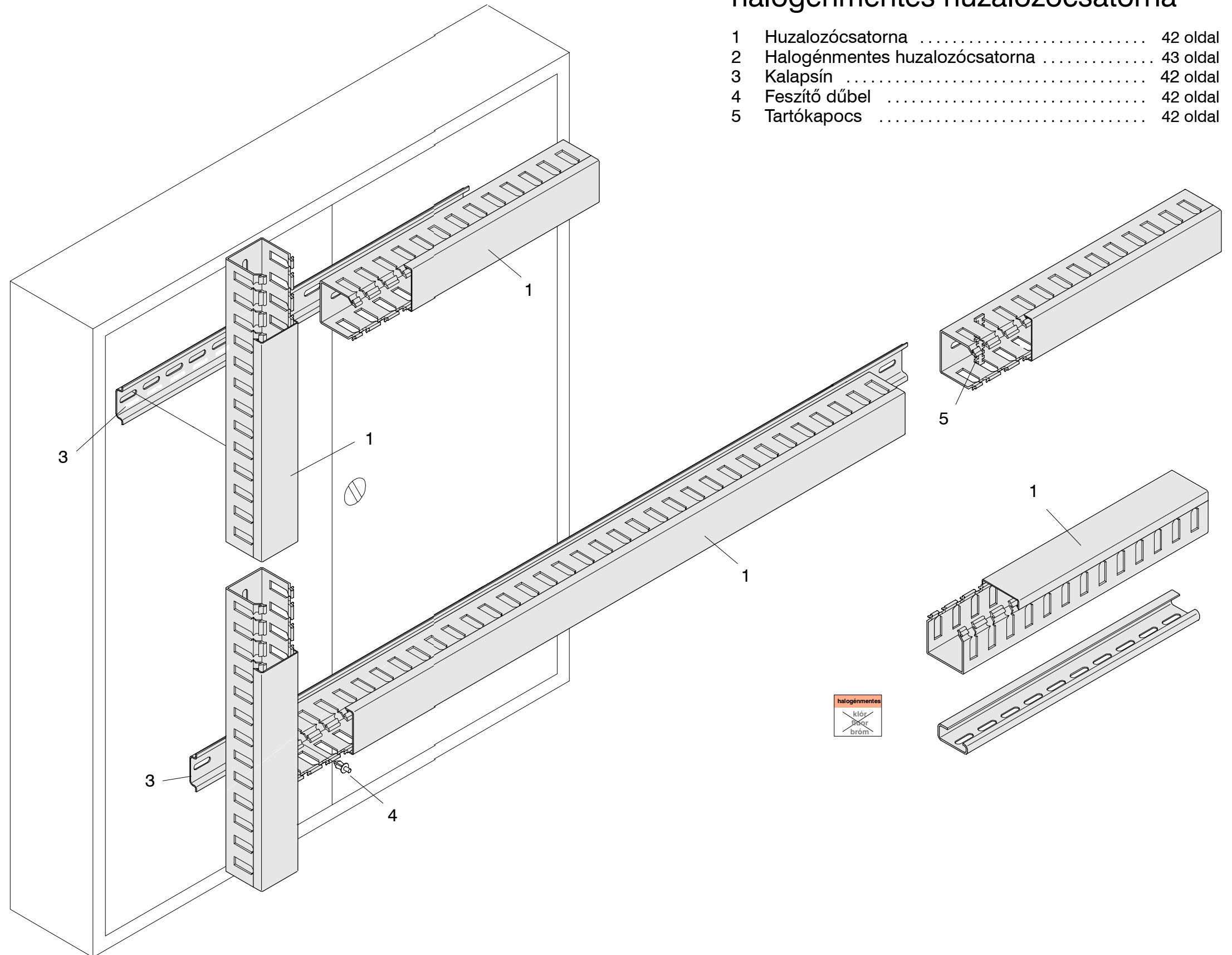

Huzalozócsatornák és tartozékaik

Csatorna, fedéllel együtt szállítva

Szállítási hossz: 2000 mm

Fenekperforált

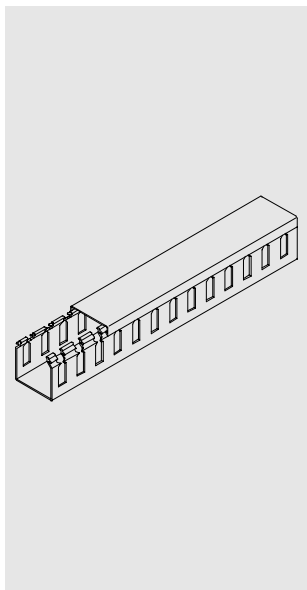

VK ...

típus	méret h x b	csom. m	súly kg/m	rendelési szám PVC
VK 30030	30 x 30	64	0,280	6155 03 0
VK 40030	40 x 30	60	0,300	6155 10 3
VK 40040	40 x 40	32	0,360	6155 11 1
VK 40060	40 x 60	48	0,440	6155 13 8
VK 60030	60 x 30	72	0,430	6155 20 0
VK 60040	60 x 40	48	0,450	6155 22 7
VK 60060	60 x 60	36	0,550	6155 23 5
VK 60080	60 x 80	32	0,690	6155 24 3
VK 60100	60 x 100	24	0,830	6155 25 1
VK 60120	60 x 120	20	0,980	6155 27 8
VK 80030	80 x 30	56	0,500	6155 29 4
VK 80040	80 x 40	40	0,510	6155 31 6
VK 80060	80 x 60	36	0,660	6155 32 4
VK 80080	80 x 80	24	0,750	6155 33 2
VK 80100	80 x 100	24	0,920	6155 36 7
VK 80120	80 x 120	16	1,070	6155 37 5
VK 100030	100 x 30	32	0,510	6155 40 5
VK 100060	100 x 60	24	0,690	6155 41 3
VK 100100	100 x 100	16	0,900	6155 42 1

Tartozékok huzalozócsatornához

Kalapsín

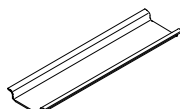

Szállítási hossz: 2000 mm

2069 GC

csomagolás: 50 m/csomag
súly: 34,000 kg/% m

rendelési szám
G

1115 65 0

Kalapsín

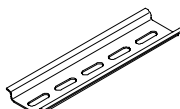

Szállítási hossz: 2000 mm

2069 GCL

csomagolás: 50 m/csomag
súly: 33,000 kg/% m

rendelési szám
G

1115 66 9

Kalapsín



Szállítási hossz: 2000 mm

2064 GC

csomagolás: 20 m/csomag
súly: 70,000 kg/% m

rendelési szám
G

1115 05 7

Kalapsín

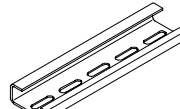

Szállítási hossz: 2000 mm

2064 GCL

csomagolás: 20 m/csomag
súly: 69,000 kg/% m

rendelési szám
G

1115 06 5

Műanyag feszítő ék



2251/4,5

csomagolás: 100 db
súly: bb 0,275 kg/% db

rendelési szám
PA

6022 90 1

Műanyag feszítő ék



2252/6,5

csomagolás: 100 db
súly: ca. 0,300 kg/% db

rendelési szám
PA

6022 92 8

Célszerszám

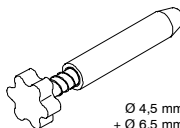

Ø 4,5 mm
+ Ø 6,5 mm

2260

csomagolás: 1 db
súly: 0,170 kg/db

rendelési szám
G

6023 70 3

Tartókapocs

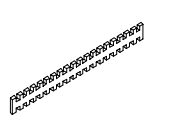

VK-HK

csomagolás: 100 db
súly: 0,200 kg/% db

rendelési szám
PVC

6155 65 0

Halogénmentes huzalozócsatorna



Csatorna, fedéllel együtt szállítva

Szállítási hossz: 2000 mm

Fenekperforált

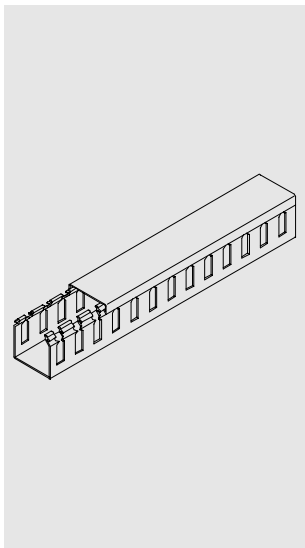

VK-H ...

tipus	méret h x b	csom. m	súly kg/m	rendelési szám PPO
VK-H 25025	25 x 25	32	0,163	6177 01 0
VK-H 37025	37 x 25	20	0,203	6177 01 4
VK-H 37037	37 x 37	36	0,266	6177 01 8
VK-H 50025	50 x 25	40	0,233	6177 02 6
VK-H 50037	50 x 37	28	0,308	6177 03 0
VK-H 50050	50 x 50	32	0,334	6177 03 4
VK-H 50075	50 x 75	32	0,440	6177 03 8
VK-H 75025	75 x 25	32	0,300	6177 04 6
VK-H 75037	75 x 37	32	0,382	6177 05 0
VK-H 75050	75 x 50	32	0,482	6177 05 4
VK-H 75075	75 x 75	16	0,604	6177 05 8
VK-H 75100	75 x 100	16	0,752	6177 06 2
VK-H 75125	75 x 125	16	0,945	6177 06 6
VK-H 10037	100 x 37	26	0,522	6177 07 8
VK-H 10050	100 x 50	16	0,547	6177 08 2
VK-H 10075	100 x 75	16	0,745	6177 08 6
VK-H 100100	100 x 100	8	0,875	6177 09 0

Tartozékok halogénmentes huzalozócsatornához

Tartókapocs

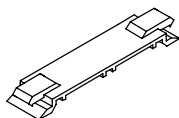

VK/K-H

csomagolás: 20 db
súly: 0,5 kg/% db

rendelési szám PPO
6177 15 8

Halogénmentes huzalozócsatorna

Alkalmazható: -30 °C és +85 °C hőmérsékleti határok között.

Az UL 94 szerinti besorolása: V1.

A csatorna anyaga UV-sugárzás hatására elszíneződhet, de ez nem befolyásolja mechanikai tulajdonságait.

A VH-K típusú csatornák csak halogénmentes szerelési anyagokkal szerelhetők.