

Számtalan lehetőség van az OBO tartókapcsok alkalmazására. Főleg az acélszerkezetek területén használhatók nagyon jól ezek a termékek, az acéltartók alatt bármilyen jellegű szerelések során szükségessé váló rögzítésekhez. A termékek választéka az egyszerű szerelőbilincsektől egészen a világítótestek installálásához szükséges komplett tartórendszerig terjed.

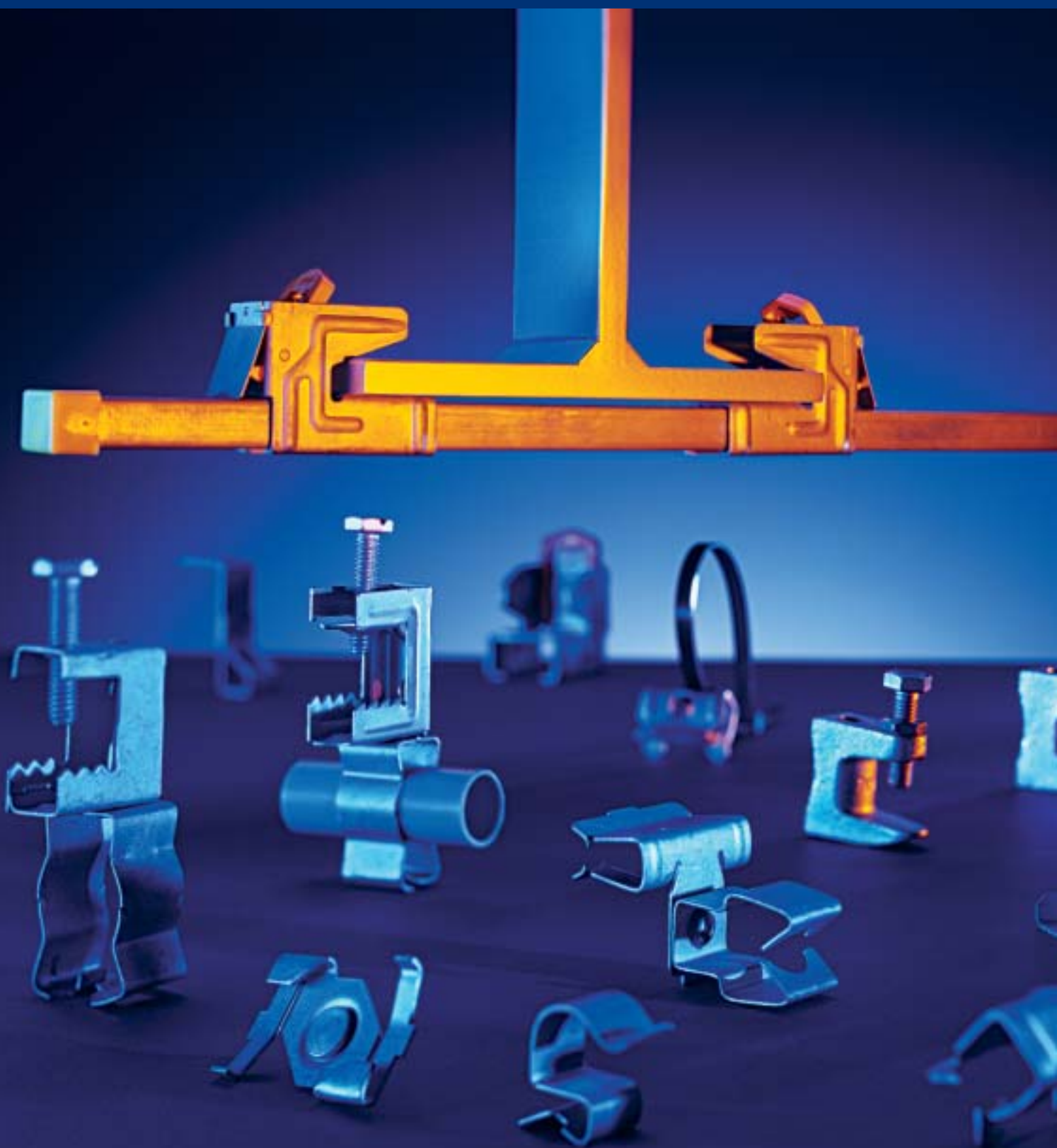











Tartókapcsok

Rendszeráttekintés	200. oldal
Tartókapcsok és csavaros tartókapcsok alkalmazása	202. oldal
Tartókapcsok	204. oldal
Csavaros tartókapcsok	207. oldal
Tartókapcsok profilsínekhez	209. oldal
Sínkapcsok menetes csappal	210. oldal
Profiltartó függesztékek	211. oldal
Egyedi szerkezetek építőelemei	212. oldal

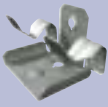
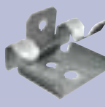











Rendszeráttekintés

Tartókapcsok

alkalmazás	termék					
<p>Tartókapcsok függesztéshez A tartókapcsok szorítóereje optimális szerelési jellemzőket garantál.</p> <p>204. oldal</p>						
	TK típus	TKB típus	TKR típus	TKK típus	TKS típus	TKC típus
	áncos függesztésekhez	leginkább alkalmas szerelősínekhez történő rögzítéshez	leginkább alkalmas menetes száras függesztésekhez	univerzálisan használható kábel- és csőrögzésre, a lezárt rész ismét nyitható	pattintózárás bilincs csőrögzésre vízszintes szerelésnél	pattintózárás bilincs csőrögzésre vízszintes szerelésnél
						
	TKR típus	TKG típus	TKI típus	TKSU típus	TKCU típus	TKL típus
	szerelőszalagos függesztésekhez	M6 menetes csapra való szerelésére	M6 furathoz	pattintózárás bilincs csőrögzésre függőleges szerelésnél	pattintózárás bilincs csőrögzésre függőleges szerelésnél	függőlegesen álló peremeknél láncos függesztéshez

Rendszeráttekintés

Tartókapcsok

alkalmazás	termék					
Felcsavarozható tartókapcsok, közvetlenül az övlemezre felcsavarozva különféle rendszerek rögzítéséhez 207. oldal						
	TK 213 típus menetes száras függesztésekhez , kisebb terhelésekhez	FL 1 – FL 3 típus menetes száras függesztésekhez , közepes terhelésekhez	TK 213 típus csőrögzésre , közepes terhelésekhez	339/1 típus sínszerelésre , mennyezethorgokat is beleértve, kisebb terhelésekhez	339/2 típus sínszerelésre , kisebb terhelésekhez	
Feltolható tartókapcsok, profilsínre való rögzítéshez 209. oldal						
	328-as típus szerelőszalagos függesztésekhez					
Egyedi tartószerkezetek a legkülönbözőbb alkalmazások szereléséhez 212. oldal						
	1268 típus profilsín	1268/KP típus fejlemez	1268/KD típus csomóponti háromszög	1268/W90 típus 90°-os szerelőszelet		
						
1268/SP típus egydi szerkezet építőeleme	K-C30 típus függesztőlánc	SH40 típus függesztőhorog				

Tartókapcsok

Tartószerkezetek rögzítése
acéltartókon tartókapcsokkal és
csavaros szorítókkal



A tartókapcsok olyan szerkezeti egységek, amelyek segítségével acéltartós szerkezetek valósíthatók meg az acélvázaz építkezéseknél. A tartókapcsok a perem felfogatására és a peremre való felcsavarozásra szolgálnak. A különböző felfogatási módoknál a tartókapcsok belekapaszkodnak a fémbe, a csavarozási módoknál a csavar a tartókapcshoz rögzíti a peremet.

Rendszerkomponensek



Tartókapcsok, csavaros tartókapcsok, univerzális szerelőprofilok, sínek és tartozékok

Felüthető tartókapcsok rögzítése

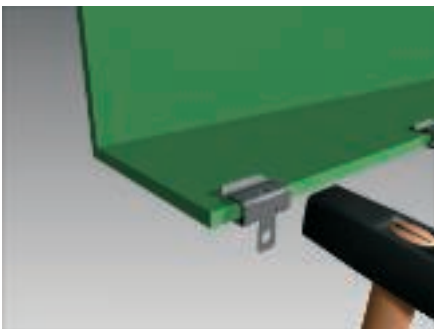

A tartókapcsok kalapáccsal üthetők fel a peremre, amelyek a perembe kapaszkodnak.

Csavaros peremkapcsok rögzítése



A tartókapcsokat csavar szorítása rögzíti a peremre.

Tartókapcsok

Tartókapocs-szerelés



Beüthető tartókapocs és függesztőlánc felszerelése világítótestek szereléséhez.

Csavaros tartókapcsok rögzítése



Becsavarható tartókapocs felszerelése és menetes szárok rögzítése integrált belső menettel.

Tartókapocs-szerelés



Beüthető tartókapocs felszerelése és menetes szárok rögzítése összekötő karmantyúval.

Tartókapocs-szerelés

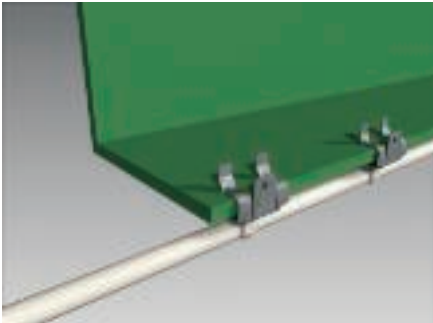

Tartókapcsok és installációs cső felszerelése az övlemezzel párhuzamosan.

Tartókapocs-szerelés

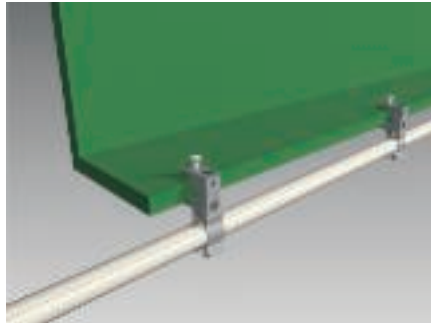

Csavaros tartókapcsok és installációs cső felszerelése az övlemezzel párhuzamosan.

Tartókapocs-szerelés

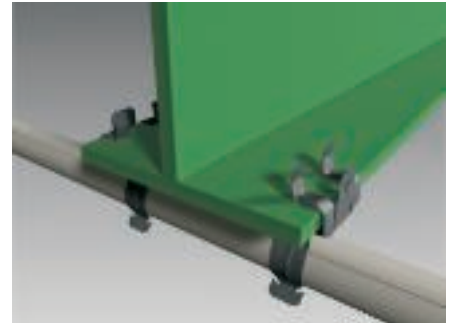

Tartókapcsok és installációs cső felszerelése az övlemezre merőlegesen.

Tartókapocs-szerelés



Szerelősín rögzítése sínre felhúzható tartókapoccsal.

Tartókapcsok a felfogatáshoz

Tartókapocs



típus	perem- vastagság	E méret	törő- erő	csom.	súly	rendelési szám
	mm	mm	kN	darab	kg/% db	St / ZD
TK 6-0	2-6	6,5	0,9	100	1,350	1481 01 0
TK 13-0	5-13	7	0,9	100	1,550	1481 02 9
TK 19-0	14-19	7	0,9	100	2,490	1481 04 5

ár
€/ % db



típus	perem- vastagság	törő- erő	csom.	súly	rendelési szám
	mm	kN	darab	kg/% db	St / ZD
TKB 6	2-6	0,8	100	2,100	1481 20 7
TKB 13	5-13	0,8	100	2,800	1481 21 5
TKB 19	14-19	0,8	50	3,200	1481 23 1

ár
€/ % db



típus	perem- vastagság	menetes szárhoz	E méret	méret A	törő- erő	csom.	súly	rendelési szám
	mm		mm	mm	kN	darab	kg/% db	St / ZD
TKR 13-6	5-13	M6	6	52	0,9	100	3,040	1482 06 8
TKR 13-8	5-13	M8	8	52	0,9	100	3,040	1482 07 6
TKR 13-10	5-13	M10	10	52	0,9	100	3,040	1482 08 4
TKR 19-6	14-19	M6	6	59	0,9	100	3,180	1482 11 4
TKR 19-8	14-19	M8	8	59	0,9	100	3,180	1482 12 2

ár
€/ % db



típus	perem- vastagság	kábelszalag hossza	max. D	törő- erő	csom.	súly	rendelési szám
	mm	mm	Ø	kN	darab	kg/% db	St / ZD
TKK 6-240	2-6	240	70	0,8	100	1,200	1481 40 1
TKK 6-365	2-6	365	110	0,8	100	1,300	1481 42 8
TKK 13-240	5-13	240	70	0,8	100	1,900	1481 45 2
TKK 13-365	5-13	365	110	0,8	100	2,000	1481 46 0
TKK 19-240	14-19	240	70	0,8	100	2,300	1481 53 3
TKK 19-365	14-19	365	110	0,8	100	2,400	1481 54 1

ár
€/ % db

A zár újból nyitható.



típus	perem- vastagság	D befogási tartomány	törő- erő	csom.	súly	rendelési szám
	mm	mm	kN	darab	kg/% db	St / ZD
TKS 6-25	2-6	18-25	0,45	100	2,490	1483 01 3
TKS 6-32	2-6	28-32	0,45	100	3,180	1483 02 1
TKS 6-37	2-6	35-37	0,45	100	3,450	1483 04 8
TKS 6-42	2-6	37-42	0,45	100	3,900	1483 05 6
TKS 13-25	5-13	18-25	0,45	100	2,720	1483 10 2
TKS 13-32	5-13	28-32	0,45	50	3,080	1483 11 0
TKS 13-37	5-13	35-37	0,45	50	3,540	1483 12 9
TKS 13-42	5-13	37-42	0,45	50	4,600	1483 13 7
TKS 19-25	14-19	18-25	0,45	50	4,500	1483 30 7
TKS 19-32	14-19	28-32	0,45	50	4,700	1483 31 5
TKS 19-37	14-19	35-37	0,45	50	4,850	1483 32 3

ár
€/ % db

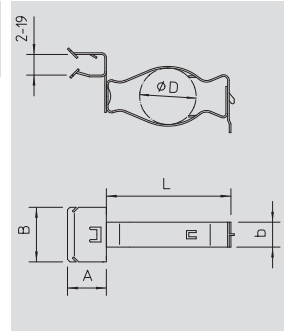

típus	perem- vastagság	D befogási tartomány	törő- erő	csom.	súly	rendelési szám
	mm	mm	kN	darab	kg/% db	St / ZD
TKC 6-20	2-6	17-20	0,11	100	2,220	1482 40 8
TKC 6-25	2-6	23-25	0,11	100	2,720	1482 41 6
TKC 6-32	2-6	25-32	0,11	100	2,990	1482 42 4
TKC 13-20	5-13	17-20	0,11	100	1,500	1482 46 7
TKC 13-25	5-13	23-25	0,11	100	1,770	1482 47 5
TKC 13-32	5-13	25-32	0,11	100	1,900	1482 48 3
TKC 19-20	14-19	17-20	0,11	50	1,770	1482 60 2
TKC 19-25	14-19	23-25	0,11	50	1,810	1482 61 0
TKC 19-32	14-19	25-32	0,11	50	2,130	1482 62 9

ár
€/ % db

Tartókapcsok a felfogatáshoz

Tartókapocs

típus	perem- vastagság mm	törő- erő kN	csom. darab	súly kg/% db	rendelési szám St / ZD	ár €/ % db
TKR 6	2-6	0,9	100	1,800	1481 70 3	
TKR 9	5-9	0,9	100	2,400	1481 71 1	
TKR 19	14-19	0,9	100	3,400	1481 74 6	



típus	perem- vastagság mm	törő- erő kN	csom. darab	súly kg/% db	rendelési szám St / ZD	ár €/ % db
TKG 7-6	3-6,5	0,45	100	2,400	1483 44 7	
TKG 13-6	7-13	0,45	100	2,400	1483 45 5	
TKG 19-6	14-19	0,45	100	3,100	1483 46 3	

M6 x 7,5 mm menetes csapszeggel.



típus	perem- vastagság mm	törő- erő kN	csom. darab	súly kg/% db	rendelési szám St / ZD	ár €/ % db
TKI 7-6	3-6,5	0,45	100	2,350	1483 57 9	
TKI 13-6	7-13	0,45	100	2,350	1483 58 7	
TKI 19-6	14-19	0,45	100	3,050	1483 59 5	

M6 belső menettel.



típus	perem- vastagság mm	D befogási tartomány mm	törő- erő kN	csom. darab	súly kg/% db	rendelési szám St / ZD	ár €/ % db
TKSU 7-25	3-6,5	18-25	0,11	50	3,700	1484 30 3	
TKSU 7-32	3-6,5	28-32	0,11	50	4,050	1484 31 1	
TKSU 7-37	3-6,5	35-37	0,11	50	4,400	1484 33 8	
TKSU 7-42	3-6,5	37-42	0,11	25	4,800	1484 34 6	
TKSU 13-25	7-13	18-25	0,11	50	4,150	1484 40 0	
TKSU 13-32	7-13	28-32	0,11	50	4,450	1484 41 9	
TKSU 13-37	7-13	35-37	0,11	50	4,750	1484 42 7	
TKSU 13-42	7-13	37-42	0,11	25	5,520	1484 43 5	
TKSU 19-25	14-19	18-25	0,11	50	4,550	1484 50 8	
TKSU 19-32	14-19	28-32	0,11	50	4,900	1484 51 6	
TKSU 19-37	14-19	35-37	0,11	25	5,450	1484 52 4	



típus	perem- vastagság mm	D befogási tartomány mm	törő- erő kN	csom. darab	súly kg/% db	rendelési szám St / ZD	ár €/ % db
TKCU 7-20	3-6,5	17-20	0,11	50	3,760	1484 00 1	
TKCU 7-25	3-6,5	23-25	0,11	50	3,900	1484 02 8	
TKCU 7-32	3-6,5	25-32	0,11	50	4,350	1484 03 6	
TKCU 13-20	7-13	17-20	0,11	50	4,220	1484 07 9	
TKCU 13-25	7-13	23-25	0,11	50	4,350	1484 08 7	
TKCU 13-32	7-13	25-32	0,11	50	4,800	1484 09 5	
TKCU 19-20	14-19	17-20	0,11	50	4,450	1484 13 3	
TKCU 19-25	14-19	23-25	0,11	50	4,550	1484 14 1	
TKCU 19-32	14-19	25-32	0,11	50	5,350	1484 16 8	



típus	perem- vastagság mm	H méret mm	méret L mm	törő- erő kN	csom. darab	súly kg/% db	rendelési szám St / ZD	ár €/ % db
TKL 4	1,5-4	52	10	0,72	100	0,860	1485 10 5	
TKL 6	4-6	54	12	0,72	100	1,090	1485 11 3	



Tartókapcsok a felfogatáshoz

Tartókapocs



típus	perem- vastagság mm	méret D mm	kábel-Ø mm	törő- erő kN	csom. darab	súly kg/% db	rendelési szám St / ZD
TKCI 5-7	1,5-5	5,5-7	5,5-7	—	100	0,300	1487 00 0
TKCI 5-9	1,5-5	8-9,5	8-9,5	—	100	0,300	1487 01 9
TKCI 5-11	1,5-5	9,5-11	9,5-11	—	100	0,400	1487 02 7
TKCI 5-14	1,5-5	12-14	12-14	—	100	0,400	1487 03 5
TKCI 5-18	1,5-5	13-18	—	—	100	0,600	1487 04 3
TKCI 5-24	1,5-5	19-24	—	—	100	0,500	1487 05 1
TKCI 5-32	1,5-5	25-32	25-32	—	100	0,700	1487 07 8
TKCI 7-7	5-7	5,5-7	5,5	—	100	0,400	1487 20 5
TKCI 7-9	5-7	8-9,5	8-9,5	—	100	0,400	1487 21 3
TKCI 7-11	5-7	9,5-11	9,5-11	—	100	0,400	1487 22 1
TKCI 7-14	5-7	12-14	12-14	—	100	0,400	1487 24 8
TKCI 7-18	5-7	13-18	13-18	—	100	0,400	1487 25 6
TKCI 7-24	5-7	19-24	19-24	—	100	0,500	1487 26 4
TKCI 7-32	5-7	25-32	25-32	—	100	0,700	1487 27 2
TKCI 12-7	8,5-12,5	5,5-7	5,5-7	—	100	0,400	1487 41 8
TKCI 12-9	8,5-12,5	8-9,5	8	—	100	0,400	1487 42 6
TKCI 12-11	8,5-12,5	9,5-11	9,5-11	—	100	0,400	1487 43 4
TKCI 12-14	8,5-12,5	12-14	12-14	—	100	0,400	1487 44 2
TKCI 12-18	8,5-12,5	13-18	13-18	—	100	0,500	1487 45 0
TKCI 12-24	8,5-12,5	19-24	19-24	—	100	0,600	1487 46 9
TKCI 12-32	8,5-12,5	25-32	25-32	—	100	0,700	1487 47 7

Belül csőbilinccsel.

ár
€/ % db

Tartó-szorító kapocs



típus	perem- vastagság mm	D befogási tartomány mm	csom. darab	súly kg/% db	rendelési szám St / ZD
TC 7-10	5-7	3-10	100	0,750	1487 70 1
TC 9-20	8-9	7-20	100	0,880	1487 72 8

Belül csőbilinccsel.

ár
€/ % db

Csavaros tartókapcsok

Csavaros tartókapcsok

típus	perem- vastagság mm	törő- erő kN	csom. darab	súly kg/% db	rendelési szám St / ZD	ár €/ % db
TK 213	2-13	1350	100	2,720	1484 70 2	

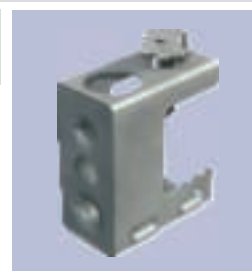

típus	perem- vastagság mm	méret D mm	törő- erő kN	csom. darab	súly kg/% db	rendelési szám St	ár €/ % db
FL 1	0-17	9	1,1	50	8,500	1488 01 5	
FL 2	0-19	11	2,4	50	14,000	1488 02 3	
FL 3	0-23	13	3,1	25	18,000	1488 03 1	



típus	perem- vastagság mm	menetes szárhoz	törő- erő kN	csom. darab	súly kg/% db	rendelési szám St	ár €/ % db
FL 1	0-17	M8	1,1	50	8,500	1488 07 4	
FL 2	0-19	M10	2,4	50	14,000	1488 08 2	
FL 3	0-23	M12	3,1	25	18,000	1488 09 0	



típus	perem- vastagság mm	D befogási tartomány mm	törő- erő kN	csom. darab	súly kg/% db	rendelési szám St / ZD	ár €/ % db
TKS 213-25	2-13	18-25	0,45	50	3,990	1484 81 8	
TKS 213-32	2-13	28-32	0,45	50	4,170	1484 82 6	
TKS 213-37	2-13	35-37	0,45	50	6,300	1484 83 4	
TKS 213-42	2-13	37-42	0,45	50	7,300	1484 84 2	



Csőbilincs

típus	D befogási tartomány mm	törő- erő kN	csom. darab	súly kg/% db	rendelési szám St / ZD	ár €/ % db
S 25	18-25	0,45	100	1,420	1486 30 6	
S 32	28-32	0,45	100	1,550	1486 31 4	
S 37	35-37	0,45	100	2,180	1486 32 2	



Rabicfüggesztő

típus	méret A mm	törő- erő kN	csom. darab	súly kg/% db	rendelési szám St / ZD	ár €/ % db
RL	8	2,04	100	3,630	1486 51 9	
RL	10	2,04	100	3,630	1486 52 7	



Speciális tartókapcsok

Tartókapocs



típus	perem- vastagság mm	csom. darab	súly kg/% db	rendelési szám St	ár €/ % db
328/1	5-11	50	10,800	1408 01 1	
328/2	10-19	50	12,500	1408 04 6	

Rozsdamentes bevonatú, csavarásmentes tartókapocs, rögzítő rugójával jól illik a 1268 SL és 1268 S/SL típusú profilsínekbe. Acélprofilokhoz történő gyors rögzítéshez kábelutak, kábelrögzítő szorító kengyelek, világítás-felfüggesztések, stb. szerelésénél. (Egy komplett rendszer 2 tartókapocsból és egy tetszés szerinti hosszúságú C-profilsínből, valamint 2 végelezőből áll).

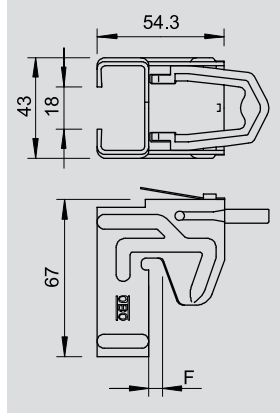

Profilsín



típus	kivitel	felület	méret Sz x M mm	anyag- vastagság mm	hossz mm	csom. darab	súly kg/% db	rendelési szám St / FS	ár €/ % db
1268	perforált	FS	35 x 18	1,25	200	25	14,300	1104 26 8	
1268	perforált	FS	35 x 18	1,25	2000	20	71,500	1104 50 0	
1268	perforált	FS	35 x 18	1,25	300	25	21,450	1104 28 4	
1268	perforált	FS	35 x 18	1,25	400	10	28,550	1104 29 2	
1268	perforált	FS	35 x 18	1,25	500	10	35,750	1104 30 6	

Perforált profilsín könnyű kivitelben, résszélesség: 17 mm.

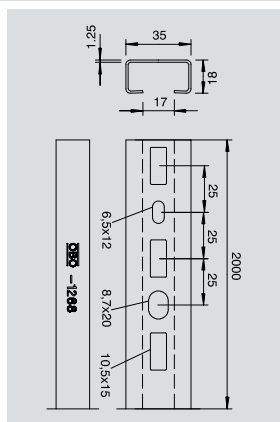

típus	kivitel	felület	méret Sz x M mm	anyag- vastagság mm	hossz mm	csom. darab	súly kg/% db	rendelési szám St / FS	ár €/ % db
1268 S	perforált	FS	35 x 18	1,75	150	25	15,000	1104 34 9	
1268 S	perforált	FS	35 x 18	1,75	200	25	20,000	1104 35 7	
1268 S	perforált	FS	35 x 18	1,75	2000	20	100,000	1104 45 4	
1268 S	perforált	FS	35 x 18	1,75	300	25	30,000	1104 37 3	
1268 S	perforált	FS	35 x 18	1,75	500	10	50,000	1104 40 3	
1268 S	perforált	FS	35 x 18	1,75	600	10	60,000	1104 41 1	

Perforált profilsín, résszélesség: 17 mm.

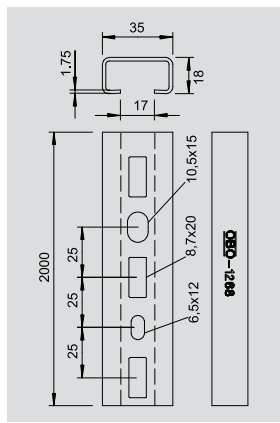

Védősapka



típus	szín	gyűjtő- kárton darab	csom. darab	súly kg/% db	rendelési szám PE	ár €/ % db
1268/SK	sárga	800	50	0,420	1124 50 1	

Védősapka 1268 és 1268 S típusú profilsínekhez.

Speciális tartókapcsok

Tartókapocs

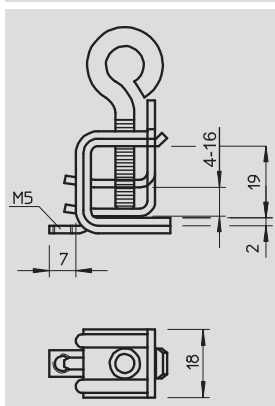

típus	perem- vastagság mm	gyűjtő- karton pár	csom. pár	súly kg/% pár	rendelési szám St	ár €/ % pár
339/1	4 - 16	100	5	6,200	1408 51 8	



típus	perem- vastagság mm	gyűjtő- karton pár	csom. pár	súly kg/% pár	rendelési szám St	ár €/ % pár
339/2	6 - 34	40	5	37,000	1408 53 4	

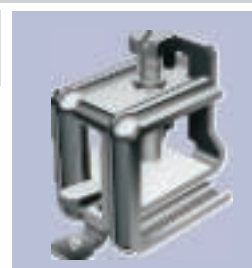

típus	perem- vastagság mm	törő- erő kN	gyűjtő- karton darab	csom. darab	súly kg/% db	rendelési szám St / FT	ár €/ % db
325	70	10	25	25	27,900	5327 07 5	
325	80	10	25	25	32,000	5327 08 3	
325	100	9	25	25	33,500	5327 10 5	
325	130	8	25	25	36,500	5327 12 1	
325	140	7	25	25	40,000	5327 14 8	



Sínkapocs menetes csappal

típus	menet	perem- vastagság mm	törő- erő kN	csom. darab	súly kg/% db	rendelési szám St / ZD	ár €/ % db
TKD 9	M6x9	1,5	0,22	100	1,100	1486 60 8	
TKD 16	M6x16	1,5	0,22	100	1,200	1486 61 6	
TKD 25	M6x25	1,5	0,22	100	1,400	1486 62 4	
TKD 38	M6x38	1,5	0,22	100	1,700	1486 63 2	



Ellenanya

típus	menet	törő- erő kN	csom. darab	súly kg/% db	rendelési szám St / ZD	ár €/ % db
TKD G	M6	0,22	100	0,540	1486 67 5	



Profiltartó függeszték

típus	furatát- mérő mm	törő- erő kN	csom. darab	súly kg/% db	rendelési szám St / ZD	ár €/ % db
TKT	7	0,45	100	0,900	1486 86 1	



Univerzális szerelőprofil

Univerzális szerelőprofil

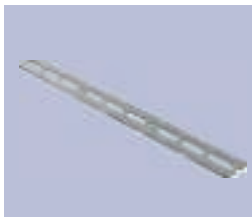

típus	hossz mm	csom. m	súly kg/% m	rendelési szám St / FT
1268/SP	3000	30	55,000	6350 20 8

ár
€/m

Fejlemez



típus	csom. darab	súly kg/% db	rendelési szám St / FT
1268/KP	25	42,000	6350 05 4

ár
€/db

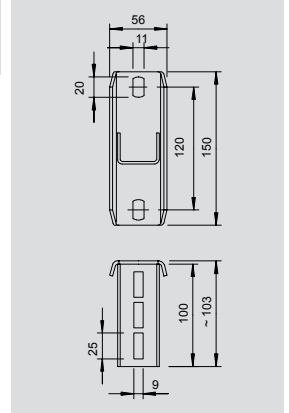

Csomóháromszög



típus	csom. darab	súly kg/% db	rendelési szám St / FT
1268/KD	25	22,000	6350 10 0

ár
€/db

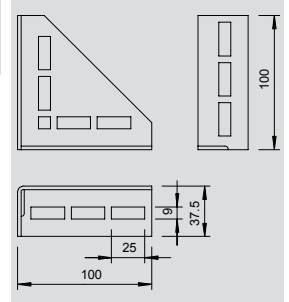

90°-os szerelőszeglet



típus	csom. darab	súly kg/% db	rendelési szám St / G
1268/W 90	25	11,000	6350 15 1

ár
€/db

Függesztőlánc



típus	gyűjtő- kárton m	csom. m	súly kg/% m	rendelési szám St
K-C30	25	25	10,000	1488 20 1

ár
€/m

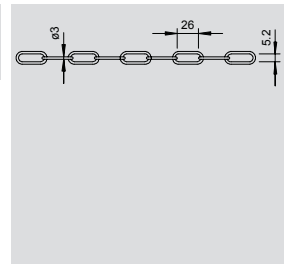

S-horog



típus	törő- erő kN	gyűjtő- kárton darab	csom. darab	súly kg/% db	rendelési szám St / G
SH 40	500	1200	100	0,800	1488 25 2

ár
€/db

Univerzális szerelőprofil

Kalapácsfejű csavar

típus	menet	méret L mm	méret D mm	gyűjtő- karton darab	csom. darab	súly kg/% db	rendelési szám St / G	ár €/ % db
5026	M6	16	6	300	50	2,870	1151 70 3	
5026	M8	25	8	300	50	3,320	1151 71 1	

Kalapácsfejű csavar alátéttel és anyával 16-17 mm résszélességű profilsínekhez.



Félgömbfejű csavar

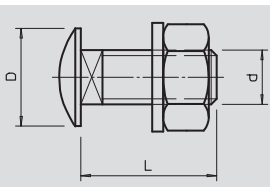

típus	méret d mm	méret L mm	méret D mm	gyűjtő- karton darab	csom. darab	súly kg/% db	rendelési szám St / F	ár €/ % db
FRSB 8x16	8	16	16	600	100	1,900	6406 16 5	

Félgömbfejű csavar négyszög nyakkal alátéttel és hatlapú anyával együtt.

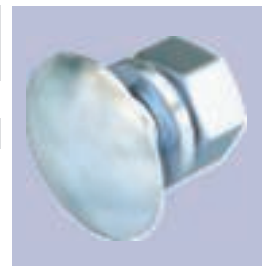

Csúszóanya

típus	menet	méret G mm	méret t mm	kivitel	gyűjtő- karton darab	csom. darab	súly kg/% db	rendelési szám St / G	ár €/ % db
5019	M6	6	4	csavar nélkül	1200	100	1,150	1144 10 3	
5019	M8	8	5	csavar nélkül	600	100	1,450	1144 11 1	
5019	M10	10	6	csavar nélkül	600	100	1,650	1144 13 8	

Csúszóanya profilsínekhez 16-17 mm-es résszélességgel.



Alátét

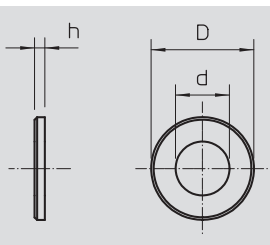

típus	menet	méret d mm	méret D mm	h méret mm	gyűjtő- karton darab	csom. darab	súly kg/% db	rendelési szám St / G	ár €/ % db
967	M6	6,5	28	2,5	1000	100	1,150	3402 20 7	
967	M8	8,5	28	2,5	1400	100	1,100	3402 21 5	
967	M10	11	28	2,5	1400	100	1,020	3402 22 3	

Univerzálisan felhasználható alátét.

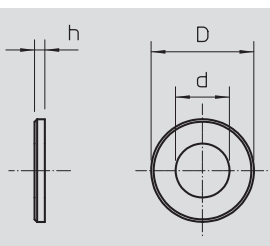

típus	menet	méret d mm	méret D mm	h méret mm	gyűjtő- karton darab	csom. darab	súly kg/% db	rendelési szám St / G	ár €/ % db
966	M6	6,4	12	1,6	10000	100	0,114	3402 06 1	
966	M8	8,4	16	1,6	5000	100	0,214	3402 08 8	
966	M10	10,5	20	2	3000	100	0,408	3402 09 6	

DIN 125 A szerint.



Hatlapú anya

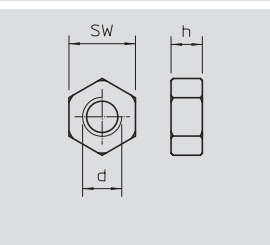

típus	menet	SW mm	h méret mm	méret d mm	gyűjtő- karton darab	csom. darab	súly kg/% db	rendelési szám St / G	ár €/ % db
DIN 934	M6	10	5,2	6	2600	100	0,225	3400 06 9	
DIN 934	M8	13	6,8	8	2400	100	0,474	3400 08 5	
DIN 934	M10	17	8,4	10	1000	100	1,084	3400 10 7	



Univerzális szerelőprofil

Profilsín



típus	kivitel	felület	méret Sz x M mm	anyag- vastagság mm	hossz mm	köteg m	csom. m	súly kg/% m	rendelési szám St / FS
2060	perforált	FS	20 x 8	0,8	2000	20	50	21,100	1106 12 0

ár
€/ % m

Profilsín, résszélesség: 11 mm

10 cm-enként törhető kivitel.

