

KAPCSOLÓÜZEMŰ TÁPEGYSÉGEK

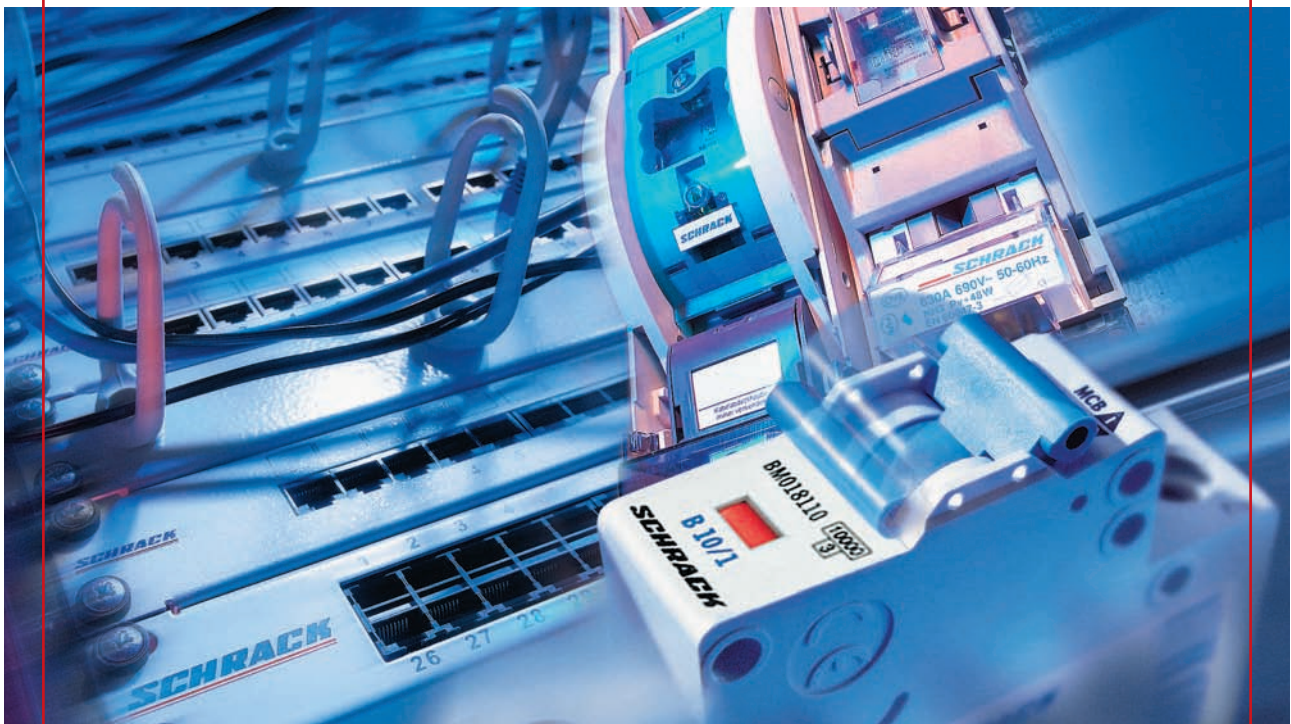



- ENERGIAELLÁTÁS ÉS KAPCSOLÓSZEKRÉNY ÉPÍTÉS
- KÁBELEK ÉS VEZETÉKEK
- ÉPÜLETVILLAMOSSÁG
- ELEKTRONIKUS RENDSZEREK, BERENDEZÉSEK
- ADATÁTVITELI TECHNOLÓGIA

TÖBBET AKAR TUDNI A SCHRACKRÓL?

LÁTOGASSON EL HONLAPUNKRA!

WWW.SCHRACK.HU

KAPCSOLÓÜZEMŰ TÁPEGYSÉGEK



SCHRACK INFO

- Ipari és épületinstallációs alkalmazásokhoz egyaránt használható
- Rendkívül magas szintű üzembiztonság:
 - Nincs beépített mozgó alkatrész (a készülék hűtése természetes ventiláción alapul)
 - Kimeneti oldalon elektronikus védelemmel rendelkezik (túlterhelés-, zárlat- és túlfeszültség védelem)
- Nagy kimeneti áram vagy redundancia igénye esetén két azonos típusú készülék párhuzamosítható
- LED-es üzemállapot jelzés
- Beállítható zárlat és túlterhelés kezelés:
 - Manual Reset (manuális reset): zárlat és túlterhelés esetén a tápegység kimenete lekapcsol. A visszakapcsoláshoz a tápegység bemenetét (hálózati tápfeszültség) néhány másodpercre le kell kapcsolni.
 - Hiccup Mode (automatikus reset): a zárlat vagy túlterhelés megszűnésekor a kimeneti feszültség automatikusan visszakapcsol (a hiba meglétét a készülék másodpercenként vizsgálja)
 - Fold-Back (automatikus reset): a zárlat vagy túlterhelés megszűnésekor a kimeneti feszültség automatikusan visszakapcsol (speciális fogyasztók esetén használt beállítás (pl. kapacitív))
- Energiaellátás ellenőrző jelzés (LP412412 típusú készülék esetén)
- Kis építési nagyság
- DIN sínre pattintható kialakítású
- Tág működési hőmérséklet tartomány (50°C-ig terhelés csökkentése nélkül, 70°C esetén $I_{kmax}=I_{kin}/2$)
- További, részletes leírás a készülékek felhasználói útmutatójában.

KÉSZÜLÉKEK BEKÖTÉSE

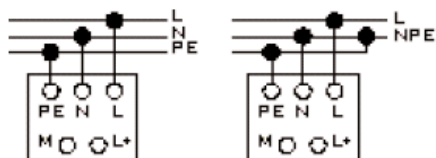

Egyfázisú készülékek

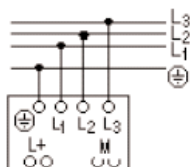

Háromfázisú készülékek

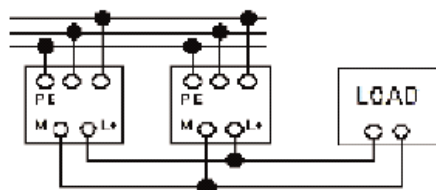

Egyfázisú készülékek párhuzamosítása

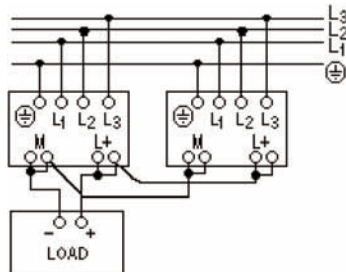

Háromfázisú készülékek párhuzamosítása

Folytatás a következő oldalon >

KAPCSOLÓÜZEMŰ TÁPEGYSÉGEK (folytatás)

MŰSZAKI ADATOK

	LP412403	LP412406	LP412412	LP432420
Névleges bemeneti feszültség	115VAC / 230VAC (beállítható)			400-480VAC
Bemeneti feszültség tartomány	90-264VAC			360-530VAC
Frekvencia	47-63Hz			
Névleges kimeneti feszültség	24VDC +/-3%			
Kimeneti feszültség beállítási tartomány	22-27VDC			22-26VDC
Névleges kimeneti áram	3A	6A	12A	20A
Maximális kimeneti áram	5A	9A	16A	23A
Túlterhelés védelem	igen			
Kimeneti túlfeszültség védelem	igen			
Zárlatvédelem	igen (választható működési móddal)			igen
Párhuzamos üzem	igen			
Működési hőmérséklet	-25...+55°C (+70°C)			-10...+55°C (+70°C)
Raktározási hőmérséklet	-40...+85°C			-25...+85°C
Páratartalom, páralecsapódás nélkül	95%			
Védettség	IP20			
Tömeg, kg	0,5	0,6	0,7	2,1

LEÍRÁS	SZÉxMAXxMÉ	CSOM. EGYS.	RENDELÉSI SZÁM
24VDC/3A, 1f., kapcsolóüzemű tápegység, DIN sínre	55x110x105	1	LP412403
24VDC/6A, 1f., kapcsolóüzemű tápegység, DIN sínre	55x110x105	1	LP412406
24VDC/12A, 1f., kapcsolóüzemű tápegység, DIN sínre	65x115x105	1	LP412412
24VDC/20A, 3f., kapcsolóüzemű tápegység, DIN sínre	185x125x140	1	LP432420

KAPCSOLÓÜZEMŰ TÁPEGYSÉGEK, AKKUMULÁTORTÖLTŐ FUNKCIÓVAL



SCHRACK INFO

- Kapcsolóüzemű tápegység, amely az fogyasztók energiaellátásán kívül teljeskörű akkumulátókezelést is biztosít
- Számos, különböző típusú és kapacitású akkumulátor beépítését támogatja:
 - Nyitott ólomakkumulátorok
 - Zárt ólomakkumulátorok
 - Zselés akkumulátorok
- 24VDC-s, online szünetmentes tápegységként alkalmazható
- Ipari és épületinstallációs alkalmazásokhoz egyaránt használható
- Rendkívül magas szintű üzembiztonság:
 - Nincs beépített mozgó alkatrész (a készülék hűtése természetes ventiláción alapul)
 - Kimeneti oldalon elektronikus védelemmel rendelkezik (túlterhelés-, zárlat-, akkumulátor helytelen polaritással történő bekötése elleni- és akkumulátor mélykisülés elleni védelem)
- LED-es üzemállapot jelzés, valamint diagnosztika kijelzés
- Relés üzemállapot átjelzés (hálózati vagy akkumulátoros üzem, akkumulátorblokk rendben vagy hiba jelzések)
- 20 másodpercenkénti akkumulátor gyorseszteszt
- Cseptöltés esetén 4 óránként akkumulátor élettartam vizsgálat
- Kis építési nagyság
- DIN sínre pattintható kialakítású
- Tág működési hőmérséklet tartomány (50°C-ig terhelés csökkentése nélkül, 70°C-ig fokenként 1%-os csökkentéssel)
- További, részletes leírás a készülékek felhasználói útmutatójában.

KÉSZÜLÉKEK BEKÖTÉSE

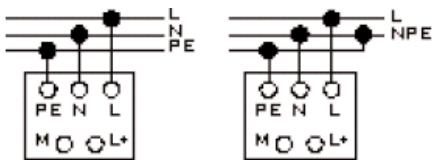

Bemeneti oldal bekötése

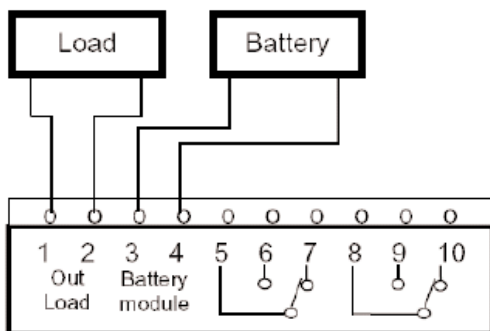

Fogyasztói és akkumulátor kimenetek bekötése, valamint a relés kimenetek (átjelzés) bekötési pontjai.

Folytatás a következő oldalon >

KAPCSOLÓÜZEMŰ TÁPEGYSÉGEK, AKKUMULÁTORTÖLTŐ FUNKCIÓVAL (folytatás)

MŰSZAKI ADATOK

	LP442405	LP442410
Névleges bemeneti feszültség	115VAC / 230VAC (beállítható)	
Bemeneti feszültség tartomány	90-264VAC	
Frekvencia	47-63Hz	
Túlterhelés védelem	igen	
Kimeneti túlfeszültség védelem	igen	
Zárlat védelem	igen	
Párhuzamos üzem	nincs	
Működési hőmérséklet	-10...+50°C (+70°C)	
Raktározási hőmérséklet	-25...+85°C	
Páratartalom, páralecsapódás nélkül	95%	
Védettség	IP20	
Segédérintkezők terhelhetősége	1A - 30VDC	
Tömeg, kg	0,6	0,85
Akkumulátor kimenet		
Feszültség gyorsöltés esetén	max. 28,8VDC	
Feszültség csepptöltés esetén	max. 27,5VDC	
Maximális töltőáram	5A+/-5%	10A+/-5%
Töltőáram beállítás	20...100% In	
Akkumulátorok maximális kapacitása	50Ah	100Ah
Akkumulátor blokk névleges feszültsége	24VDC (2x12VDC)	
Fogyasztói kimenet		
Névleges feszültség / névleges áram	24VDC / 5A	24VDC / 10A
Feszültség tartomány	22...28.8VDC	
Maximális áram	1,1 x 5A %	1,1 x 10A %
Hálózati üzem bekapcsolási késleltetése	max 2,5s	

LEÍRÁS	SZÉxMAXMÉ	CSOM. EGYS.	RENDELÉSI SZÁM
24VDC/5A, kapcsolóüzemű tápegység akkumulátortöltő funkcióval, DIN sínre, (akkumulátorok külön rendelésre)	65x115x135	1	LP442405
24VDC/10A, kapcsolóüzemű tápegység akkumulátortöltő funkcióval, DIN sínre, (akkumulátorok külön rendelésre)	100x115x135	1	LP442410

ÁLTALÁNOS ÉRTÉKESÍTÉSI FELTÉTELEK

1. AZ ÁÉF ALKALMAZÁSI KÖRE:

A jelen ÁÉF irányadók a Szállító üzleti tevékenységi körében bárkivel-fogyasztók esetében a 14.1 pont szerinti eltérésekkel - (továbbiakban: Megrendelő) megkötött valamennyi szerződésére, az azok alapján történő árúértékesítésekre illetve szolgáltatásnyújtásokra (Értékesítés).

2. AZ ÁÉF SZERZŐDÉS RÉSZÉVE VÁLÁSA. ELTÉRŐ FELTÉTELEK:

- A jelen ÁÉF bármely olyan szerződéses nyilatkozat, okmány Megrendelő általi aláírásával, vagy az Értékesítésnek bármely olyan szerződéses nyilatkozat, okmány alapján Megrendelő vagy közreműködője által történő megnyitásával válnak a szerződés részévé, amelyek utalást tartalmaznak a jelen ÁÉF-re, és azok hozzáférési helyére, vagy amelyek hátoldalára a jelen ÁÉF rányomatásra, vagy amelyekhez csatolásra kerültek.
- A Megrendelő által alkalmazott bármilyen szerződéses feltétel csak akkor válik a szerződés részévé, ha és amennyiben azokat Szállító kifejezett nyilatkozatával, írásban elfogadja. Nem minősül kifejezett elfogadásnak, ha Szállító, Megrendelő szerződéses feltételeinek ismeretében az Értékesítést teljesíti.
- A jelen ÁÉF-től eltérni kifejezett írásbeli megállapodással lehet.

3. AJÁNLATOK:

- Amennyiben Megrendelő Szállító ajánlatait harminc munkanapon belül nem fogadja el, úgy az ajánlatok hatályukat veszítik.
- Szállító költségvetési -becslési, kifejezett megállapodás hiányában, nem eredményeznek kötelezettséget Szállító részére és azokról Szállító észszerű térítésre tarthat igényt.
- A katalógusokban, prospektusokban és más marketingdokumentumokban közölt adatok, információk, teljesítmények és tulajdonságok csak a szerződésben ezekre történő kifejezett hivatkozás esetén képezik a szerződés tartalmát.

4. IRÁSBELISÉG:

A 2.1. pontban hivatkozott szerződéses nyilatkozatok, azok módosításai, kiegészítései - beleértve a jelen írásbeli kikötés módosítását is - csak írásbeli (beleértve a telefax illetve telex útján történő továbbítást is) formában érvényesek.

Kizárólag a létrejött szerződés rendelkezései minősülnek a felek megállapodásának.

5. ÁRÁK:

Szállító árai, díjai rakártaórtó árrendők és nem tartalmazzák a csomagolás, rakodás, fuvarozás, szállítmányozás költségeit és a mindenkori törvényes forgalmi adót. Amennyiben az Értékesítéssel kapcsolatosan illetékek, adók és egyéb közhatalmú területek fel, ezeket Megrendelő viseli. A csomagolás, göngyöleg, visszavételre Szállító csak kifejezett megállapodás esetén köteles.

A szállítási Szállítónak a szerződés megkötésekor (2.1 pont) irányadó vagy a szerződés szerinti listáiraí és díjai alapulvetelével történik.

Amennyiben a teljesítésre a szerződéskötést követő két hónap eltelte után, olyan okból kerül sor, amelyért Szállító nem felelős, és amennyiben időközben Szállító költségei (különösen bérköltség és anyagi) változnak, Szállító jogosult árait, díjait megfelelően módosítani. A költségváltozásokat Szállító Megrendelő kérésére igazolja.

Javítási szolgáltatások, javított áruk visszaszállítása illetve alkatrész-szállítások esetében, amennyiben ezek nem a kelékszavatlóság körében történnek, Szállító a szolgáltatás vagy szállítás teljesítésének időpontjában irányadó listáiraí/díjai alapján számol el.

6. SZÁLLÍTÁS, TELJESÍTÉS:

- A kikötött teljesítési határidők elkezdődésének és megtartásának feltétele, hogy Megrendelő az általa biztosítandó valamennyi szolgáltatást, teljesítési feltételt az előírt határidőben, illetve a kikötött fizetési feltételeket (pl. előfizetés, fizetési biztosítékok szolgáltatása) teljesítse. Ezen kötelezettségek bármilyen megszegése esetén a kikötött határidők a kiküszöböléshez szükséges idővel, de legalább a Megrendelő késedelemének időtartamával meghosszabbodnak. Amennyiben a késedelem időtartama az egy hónapot meghaladja Szállító jogosult írásbeli nyilatkozatával a szerződéstől elállni.
- Amennyiben a kikötött határidők be nem tartása vis maior-ra - amely alatt a Felek olyan körülményeket értenek, melyek a szerződéskötéskor a legnagyobb gonddal mellett nem voltak előreláthatóak, kialakulásukért a felek egyike sem felelős és azt egyik fél sem képes elhárítani -, vagy olyan okra vezethető vissza, amelyért Szállító nem felelős, a határidők legalább az akadályoztatás időtartamával meghosszabbodnak. Amennyiben az akadályoztatás időtartama a két hónapot meghaladja, bármely fél jogosult a szerződéstől elállni.

Amennyiben Szállító az Értékesítés teljesítésével felrhatóan késedelembe esik, Megrendelő öt megfelelő póthatáridő tüzével írásban köteles felszólítani a teljesítésre. A póthatáridő elmulasztása esetén Megrendelő jogosult írásbeli nyilatkozatával a szerződéstől elállni.

A Megrendelő szállítási késedeleméből eredő kártérítési igényeire a 11. pont rendelkezései irányadók.

Amennyiben a teljesítés, olyan okból, amelyért a Szállító nem felelős, a teljesítési késég Szállító általi bejelentését követő több, mint tíznapos késedelem szenved, a Szállító jogosult Megrendelő felé a késedelem minden megkezdett tizenöt napjára az adott Értékesítés ellenértékének fél százalékát, összesen legfeljebb öt százalékát kitevő rakártaórtó átalányt érvényesíteni.

Szállító jogosult részteljesítésekre és ennek megfelelő részszámlázásokra.

Amennyiben a Szállító a szállított áruk tekintetében tervezést, be- és összeépítést, felállítást, szerelést, instalálást, létesítést, tesztelést, betanítást, oktatást (Szolgáltatás), vállal, ezeket számvallattól elvárho gonddal fogja teljesíteni.

Megrendelő köteles biztosítani, az ahhoz szükséges szolgáltatásokat és feltételeket, hogy a Szolgáltatás teljesítése a rendeltetési helyen, az Értékesítés természete, a szerződés rendelkezései, valamint Szállító specifikációi, illetve vonatkozó rendelkezései és irányelvei szerint lehetséges.

Megrendelő köteles gondoskodni továbbá az elkészült részek, illetve leszállított áruk őrzéséről és állag-megővására.

Szállító jogosult a Szolgáltatás teljesítéséhez közreműködőt igénybe venni. Ezek teljesítéséért úgy felel, mintha ő teljesítet volna.

Amennyiben a teljesítés tartalma szoftverek átengedése is kiterjed, ez magában foglalja a szükséges szoftverdokumentáció átadását is.

A Megrendelő a szoftverek tekintetében Magyarország területére érvényes, nem kizárólagos és át nem ruházható jogot szerez arra, hogy a szoftvereket, kizárólag a Szállító Értékesítésével összefüggésben egy központi hardveregységben használja, a hardver használatának időtartamáig, illetve mindaddig, amíg a hardvernek jogszerű tulajdonsága vagy birtokosa.

Megrendelő a szoftvert illetve az ahhoz kapcsolódó megoldásokat, és dokumentációt nem sokszorosíthatja, nem módosíthatja, - egy biztonsági másolat kivételével - nem másolhatja, harmadik személyek számára hozzáférhetővé nem teheti, nem fordíthatja le és nem fejtheti vissza, és a szerzői jogra utaló jelzések nem távolíthatja el.

A szoftverhasználati jog megszegését követően a szoftvert és dokumentációját Megrendelő köteles haladéktalanul megsemmisíteni és arról Szállító írásban értesíteni.

Az áruszállítások a Megrendelő általi darabszám szerinti (mennyiségi) átvétellel minősülnek teljesítettnek. Megrendelő tíz százalékos mennyiségi hiányt nem jogosult megtagadni az átvételt és annak igazolását, ez nem érinti a mennyiségi hiányra alapított egyéb jogait. A mennyiségi átvételei igazolása a szállítóval vagy fuvarrel, illetőleg egy meghatározott projekthez történő áruszállítás esetén - eltérő megállapodás hiányában - írásbeli teljesítésigazoló nyilatkozat Megrendelő, vagy képviselője általi aláírásával történik. Az áruszállítások mennyiségileg akkor is átvettnek minősülnek, a Szállító kérszejelentésének Megrendelő általi kézhezvételét követő 8 napon, ha az előbbi teljesítésigazoló aláírását a Megrendelő, vagy képviselője elmulasztja, vagy megtagadja.

Szolgáltatás esetén - a Szolgáltatással érintett áruk kivételével, melyekre az előző rendelkezés irányadó - a teljesítés időpontja az átadás átvételei jegyzőkönyv dátuma, illetve ennek hiányában vagy az aláírás Megrendelő általi megtagadása esetén azon időpont, amikor a Szolgáltatást illetve az azzal érintett árut Megrendelő használatba veszi, vagy a Szállító kérszejelentését követő tizenötödik nap. A teljesítés időpontja szoftverek esetében azok hordozón, dokumentációval együtt történő igazolt átadása. Az átvétel igazolásának elmulasztása, vagy megtagadása esetén a Szolgáltatásokra vonatkozó előbbi szabályok megfelelően irányadók.

Megrendelő a teljesítés átvételét, igazolását nem tagadhatja meg olyan hiba esetén, amely az áru, szoftver, illetve Szolgáltatás rendeltetésszerű használatát nem akadályozza.

Az árukkal és Szolgáltatásokkal kapcsolatos kárvesztési és valamennyi kockázat a teljesítés 7.1. pont szerinti időpontjában száll át Megrendelőre.

A teljesítés helye árúértékesítés estén a Szállító raktára, Szolgáltatás esetén a rendeltetési hely.

8. JÓTÁLLÁS:

Az áruinak Szolgáltatásának a Megrendelő által, a kereskedőtől elvárható gonddalosságáig végzett minőségmegvizsgálás során felismerhető hibái Megrendelő haladéktalanul, de legkésőbb a teljesítés időpontját (7.1. pont) követő tizenöt napon belül köteles Szállító felé írásban kifogásolni. Az áru illetve Szolgáltatás egyéb hibái kifogásolásának határideje a felismerést követő tizenöt nap. A kifogás bejelentésére megállapított határidő elmulasztása esetén Megrendelő elveszíti jótállási jogait.

Megalapozatlan kifogás esetén Szállító igényelheti, hogy Megrendelő térítse meg felmerült költségeit.

Szállító a teljesítés időpontjától (7.1. pont), de legkésőbb az Értékesítés részét képező áru leszállítását követő három hónap elteltétől kezdődően tizenkét hónapos jótállást vállal az áru és Szolgáltatás anyag-, gyártási- és kivitelezési, hibáiért, azok kezelési útmutatóinak a rendeltetésszerű használatát nem biztosító hibáiról, továbbá a szoftverek esetében a szoftverhordozó anyaghiábáról, valamint olyan programozási hibákról, amelyek a tudomány és technika állásán a fők kereskedő gonddalosságával elkerülhetők lettek volna, feltéve, hogy ezen hibák oka a teljesítés időpontjában (7.1. pont) már fennállt.

A jótállás alapján a hibát Szállító választása szerint, saját költségére kijavítja, vagy a hibás árut, alkatrészt, modult kicseréli, a hibát jellege által megkövetelt, műszakilag indokolt határidőn belül.

A kicserélt áru, alkatrész, modult a Szállító tulajdonába kerül.

A jótállási idő a kijavított vagy kicserélt áru, Szolgáltatás, szoftverre, részekre, alkatrészekre vagy moduljaira nézve nem kezdődik újra.

Nem minősül a jótállás körébe tartó hibának ha annak oka természetes használatból, kopásból, szakszerűtlen, illetve a Megrendelő rendelkezésére bocsátott kezelési, felhasználási iránymutatásokkal, dokumentumokkal ellentétes kezelésre, beépítésre, beszerelésre, felhasználásra, tárolásra, felállításra, összeállításra, illetve a Megrendelő által biztosítandó feltételek hibáira; nem reprodukálható szoftverhibákra; elmulasztott karbantartásra, ápolásra; nem eredeti, kompatibilis alkatrészek, tartozékok alkalmazására; nem Szállító által, illetve az általa arra feljogosított szervezetek által végzett karbantartásra, javításra; a Megrendelő által adott anyag, vagy meghatározott konstrukció hibájára vezethető vissza.

A fentiek szerinti jótállási kötelezettségben túlmenően, a mellett, vagy a helyett illetve a jótállási idő letelte után Megrendelő a hibás teljesítésre alapítva további igényeket nem érvényesíthet. A hibás teljesítéssel okozott károkról való felelősségre a 11. pont rendelkezései irányadók.

Jogszavatosság:

Szállító a 8.3. pont szerinti időtartam alatt szavatol azért, hogy az áru, Szolgáltatás, szoftver tekintetében harmadik személynek olyan joga nem áll fenn, amely a megszerzés, illetve a rendeltetésszerű használat korlátját képezi, kivéve, ha azokat a Megrendelő által adott specifikációk szerint állította elő.

Harmadik személy részéről ilyen jog érvényesítéséről Megrendelő haladéktalanul írásban köteles értesíteni Szállítót és biztosítani számára, hogy -vonatkozó jogszabályok szerint- saját költségére a védekezés irányítását átvegye, illetve az eljárásokba a Megrendelő helyére, vagy mellett lépjen.

Szállító, választása szerint, saját költségére a 9.1. pont szerint az árut, Szolgáltatást, szoftvert mentesíti, vagy azokat helyett ilyen jogokkal nem érintett árut, Szolgáltatást, szoftvert biztosít Megrendelőnek. Amennyiben ez a körülmények által indokolt észszerű határidőn belül nem lehetséges, úgy bármely fél jogosult a szerződéstől írásbeli nyilatkozattal elállni. Szállító esetleges kártérítési igényeire a 11. pont rendelkezései irányadók.

Szemleli alkotáások. Titoktartás:

Minden, az áru, Szolgáltatás, szoftver által megtestesített, vagy azokkal, illetve az azokhoz tartozó dokumentumokkal összefüggésben fennálló szerzői mű, iparjogvédelmi jog és más jog által védett megoldás, adat, ismeret, ötlet kizárólagos jogsuttja a Szállító, vagy az személy, aki ezek hasznosítására, illetve hasznosításuk engedélyezésére Szállítónak engedélyt adott. Megrendelő ezen szemleli alkotásokra vonatkozó személyhez fűződő, vagy vagyoni jogokat, illetve -ellenkező megállapodás hiányában - használati jogokat a szerződés megkötésével nem szerez és köteles tartózkodni azok mindennemű megsejtésétől.

Tervezési Szolgáltatás esetén a tervek Szállító tulajdonában maradnak. Megrendelő a tervek csak a szerződés tárgyát képező projekt megvalósításához használhatja fel. A tervek bármilyen ezen túlmenő felhasználásához Szállító írásbeli jóváhagyása szükséges.

Megrendelő egyébként is köteles a szerződés megkötése illetve teljesítése kapcsán a Szállító vonatkozásában tudomására jutott minden adatot, információt és ismeretet a szerződés megkötése során, fennállása alatt és azt követően is - időkorlát nélkül - titokban tartani.

Kártérítés:

Amennyiben jogszabályi teljesítéskörű, kötelező kártérítési felelősséget nem ír elő, Szállító a lényeges szerződéses kötelezettségeinek megszegésével okozott, a szerződés megkötésekor előrelátható és szerződésstípusú károkról tartozik felelősséggel. A felelősség kizárt elmaradt haszonért, indirekt, következményi és továbbgyűrűző károkról.

Zfzetési feltételek:

A fizetésék -eltérő írásbeli megállapodás hiányában - a Megrendelő általi mennyiségi átvételkor képződnek teljesítésként. Amennyiben az írásbeli megállapodás eltérően nem rendelkezik az átutalások teljesítésének határideje a Szállító számlájának Megrendelő általi kézhezvételét követő nyolc nap. A számla, ajánlót levélben történő feladás esetén illetve amennyiben a számla -nem kereste"- átvétel megtagadja", "ismeretlen" megjelöléssel érkez vissza, a feladást követő 3. napon kézhezvetni minősül.

Vagy, vagy csekkel eredményes beváltásával a teljes tartozás megfizetése kerül és a Szállítóval szemben a váltó, vagy csekkel alapján visszerkeselt igényt azok későbbi joguttjait nem érvényesíthetik.

Zfzetési késedelem esetén Szállító jogosult a mindenkori jegybanki alapokat plusz hét százalék mértékű késedelmi kamatot érvényesíteni.

Megrendelő a Szállító követeléseivel szemben csak olyan követeléseit számíthatja be, amelyek jogerős bírósági ítélet állapít meg, vagy amelyeket Szállító elismert.

Szállító jogosult szerződésekbl eredő követeléseit a harmadik személyre átruházni. A jótállási igényeket Megrendelő azonban ez esetben is csak a Szállítóval szemben érvényesítheti.

Tulajdonjog fenntartás:

13.1. Szállító az általa tulajdonjogát (függetlenül attól, hogy ahhoz Szolgáltatás, vagy szoftver átadása kapcsolódik-e) az Értékesítés teljes szerződéses ellenértékének, illetve a szerződésből eredő valamennyi egyéb pénzkövetelésnek maradátként kiegyenlítéséig fenntartja.

Megrendelő köteles a tulajdonjog fenntartással érintett árukat, saját áruit illetve nála lévő idegen árukat elkülvitve tárolni és nyilvántartásaiban elkülvitve kimutatni, illetve egyértelmű felíratl, illetve megjelöléssel jelezni, hogy azokon a Szállító tulajdonjogát fenntartotta.

Az árukat Megrendelő a saját költségére és veszélyére, de a Szállító javára tartja birtokában, tárolja és őrzi és köteles azok megfelelő biztosítási fedezetéről gondoskodni.

Szállító képviselői jogosultak a Megrendelő üzleti óráiban, előzetes bejelentés nélkül, a fenti kötelezettségek teljesítését ellenőrizni. Megrendelő a célból köteles biztosítani képviselőiknek üzlethelyiségeibe való bejutását.

Megrendelő haladéktalanul köteles értesíteni Szállítót, ha harmadik személy az érintett árukat tekintetbe zálogolt vagy más jogot érvényesít. Megrendelő viseli az igényérvényesítés elhárításával, illetve az áruk újbtól beszerzésével, pótlásával összefüggő költségeket. A Megrendelő nyolc napot meghaladó fizetési késedelem, más lényeges szerződésszegése esetén, vagy ha a Megrendelő ellen kérelmet terjesztnek elő csőd-, felszámolási-, végelszámolási-, vagy végrehajtási eljárás lefolytatására. Szállító jogosult a szerződéstől (lehívástól) elállni (ezt fenntartani) és a tulajdonjog fenntartással érintett árukat kiadását igényelni.

Kiadásra vonatkozó igény esetén a Szállító, a Megrendelő üzleti óráiban jogosult az érintett árukat elvinni és ennek érdekében a Megrendelő üzleti helyiségeibe - erőszak alkalmazása nélkül - bemenni.

Megrendelő ez esetben teljes egyttműködésre köteles és elveszíti birtokvédelmi jogait.

Megrendelő jogosult a tulajdonjog fenntartással érintett árukat, rendes üzletmenete keretében feldolgozni vagy idegen dolgokat egyesíteni. A feldolgozással, egyesítéssel létrejövő dolgokon Szállító közös tulajdon szerez a felhasznált áru szerződéses értékének arányában a 13.1. pont szerinti tulajdonjog fenntartás biztosítéka-képpen, amely közös tulajdoni hányadot a Megrendelő már a szerződés megkötésével, a feldolgozás illetve egyesítés megtörténtének hatályával Szállítóra átruház. Megrendelő köteles ezen árukról igény szerinti írásbeli kimutatást küldeni Szállítónak.

Megrendelő, rendes üzletmenete keretében jogosult a tulajdonjog fenntartással érintett illetve a 13.4. pont szerinti közös tulajdonban lévő árukat továbbértékesíteni. A Szállító tulajdonosi jogainak biztosítékképpen a Megrendelő, a szerződés megkötésének hatályával, a Szállítóra engedményes valamennyi, e pont szerint engedélyezett továbbértékesítésből eredő saját bevétel szemben keletkező követelést, jogát és igényét, valamennyi mellékjoggal együtt, beleértve az általa érvényesített tulajdonjog fenntartásból eredő valamennyi jog is.

Megrendelő a fentiek szerinti biztosítékok átruházott követelések, jogok, igények alapján teljesített szolgáltatásokat jogosult és köteles Szállító nevében és javára beszélni. A beszédett pénzösszegek felvétel és azoknak megfelelő értékű pénzvayonon illetve más szolgáltatások kizárólagos tulajdonosa illetve az azokra vonatkozó tulajdonjog átruházására vonatkozó valamennyi jog és igény kizárólagos jogsuttja, a fenti átruházás hatályosulásától kezdve, a Szállító, Megrendelő ezekről köteles Szállító igényei szerint elszámolni és a kiadási igény 13.3. pont szerinti megnyitása, illetve a 13.7. pont szerinti jogmegszűnés esetén a pénzvayonon illetve más szolgáltatást Szállítónak kiadni. E jogainak és ellenérték követeléseinek biztosítékképpen Szállító, a továbbértékesítésre vonatkozó szerződés megkötésének napjával kezdődően, a Megrendelővel szemben fennálló ellenérték követeléseinek erejéig és annak teljes kiegyenlítéséig, zálogjog illeti meg a Megrendelő valamennyi, a továbbértékesítés napján, bármely hitelintézzettel szemben fennálló bankszámla-követelésén.

Megrendelő jelen pont szerinti kötelezettségei addig állnak fenn, amíg a tulajdonjog fenntartás megszűnésének 13.1. pont szerinti feltételei nem teljesülnek.

Megrendelő, a 13.5. pontban rögzítettekben túlmenően az átruházott követelések, jogok, igények felől nem jogosult rendelkezni. Megrendelő köteles Szállító igényének megfelelően az engedményeséről külön értesített rendelkezése bocsátani a Szállító által kért okirattal formában.

Megrendelő 13.5. pont szerinti jogait Szállító Megrendelő bármilyen szerződésszegése esetén jogosult egyoldalú nyilatkozattal megvonni. Külön visszavonás nélkül is megszűnnek ezen jogok, ha Megrendelő nyolc napot meghaladó fizetési késedelembe esik, vagy ellene csőd-, felszámolási-, végelszámolási kérelmet terjesztnek elő, vagy vagyonaára végrehajtás indul.

A jogok megvonása, vagy megszűnése esetén megnyílik Szállító kiadására vonatkozó igénye, amelyre a 13.3. pont rendelkezései irányadók.

A jogok visszavonása, vagy megszűnése ellenére folytatott értékesítések és beszédek esetében is irányadó valamennyi fenti rendelkezés.

Egyéb rendelkezések:

A jelen ÁÉF rendelkezései a kötelező törvényi előírások által módosított tatalommal irányadók, amennyiben a Megrendelő fogyasztónak minősül.

Nem tekinthető azonban fogyasztónak az olyan Megrendelő, aki egyéni vállalkozóként, a társasági illetve általános forgalmi adó alanyként, vagy önálló tevékenységet folytató magánszemélyként számla vagy számlával egy tekintet alá eső okirattal kiállítását kéri az ellenértékért.

Amennyiben a jelen ÁÉF bármely rendelkezése érvénytelen lenne vagy azzá válna, ez nem érinti a szerződés illetve többi rendelkezésének érvényességét. Ilyen esetben a felek kötelezik magukat, hogy az érvénytelen rendelkezést vagy olyan új, érvényes rendelkezéssel fogják helyettesíteni, amely az érvénytelen rendelkezéshez gazdasági és jogi tartalma szerinti a legközelebb áll.

Megrendelő bármilyen szerződésellenes magatartása, illetve bármilyen vita esetén Szállító, a vita rendezéséig illetve megfelelő biztosíték adásáig, jogosult minden következmény nélkül, szállítással, szolgáltatásai teljesítését felfüggesztetni. Ez nem érinti az érvényes Szerződés szerinti Szállító szerződésszegés alapján fennálló egyéb jogait.

A szerződésből eredő mindennemű jogvita elbírálására a felek, a perérték függvényében alávetik magukat a Pesti Központi Kerületi, vagy a Fővárosi Bíróság kizárólagos illetékességének.

A jelen ÁÉF-ben nem szabályozott kérdésekben a Polgári Törvénykönyv rendelkezései irányadók.

SCHRACK TECHNIK

MAGYARORSZÁGI KÖZPONT

BUDAPEST
H-1172 Budapest, Vidor u. 5.
TEL +36 1 253-1401
FAX +36 1 253-1491
E-MAIL schrack@schrack.hu

AUSZTRIAI KÖZPONT

SCHRACK TECHNIK GMBH
Seybelgasse 13, 1230 Wien
TEL +43(0)1/866 85-0
FAX +43(0)1/866 85-1560
E-MAIL info@schrack.com



A SCHRACK MAGYARORSZÁGON

DEBRECEN
H-4025 Debrecen
Arany János u. 55.
TEL +36 52/422-883
FAX +36 52/422-879

PÉCS
H-7623 Pécs
Rákóczi út 18.
TEL +36 72/513-560
FAX +36 72/513-569

SZOLNOK
H-5000 Szolnok
Bercsényi u. 10.
TEL +36 56/515-160
FAX +36 56/515-161



GYŐR
H-9023 Győr
Március 15. u. 5-7.
TEL +36 96/414-815
FAX +36 96/438-918

SZEGED
H-6724 Szeged
Pacsirta u. 1.
TEL +36 62/486-964
FAX +36 62/465-580



MISKOLC
H-3529 Miskolc
Soltész Nagy K. út 129.
TEL +36 46/411-815
FAX +36 46/412-365

SZÉKESFEHÉRVÁR
H-8000 Székesfehérvár
Sereg u. 5.
TEL +36 22/348-349
FAX +36 22/348-347



SCHRACK LEÁNYVÁLLALATOK

BELGIUM
SCHRACK TECHNIK B.V.B.A
Twaalfapostelenstraat 14
BE-9051 St-Denijs-Westrem
TEL +32 9/384 79 92
FAX +32 9/384 87 69
E-MAIL info@schrack.be

ROMÁNIA
SCHRACK TECHNIK SRL
Str. Simion Barnutiu nr. 15
RO-410204 Oradea
TEL +40 259/435 887
FAX +40 259/412 892
E-MAIL schrack@schrack.ro

SZLOVÉNIA
SCHRACK TECHNIK D.O.O.
Glavni trg 47
SLO-2380 Slovenj Gradec
TEL +38 6/2 883 92 00
FAX +38 6/2 884 34 71
E-MAIL schrack.sg@schrack.si

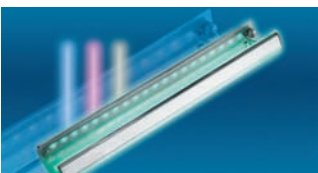

HORVÁTORSZÁG
SCHRACK TECHNIK D.O.O.
Zavrtnica 17
HR-10000 Zagreb
TEL +385 1/605 55 00
FAX +385 1/605 55 66
E-MAIL schrack@schrack.hr

SZERBIA
SCHRACK TECHNIK D.O.O.
Kumodraska 260
YU-11000 Beograd
TEL +38 1/11 309 2600
FAX +38 1/11 309 2620
E-MAIL office@schrack.co.yu

CSEHORSZÁG
SCHRACK TECHNIK SPOL. SR.O.
Dolnomecholupska 2
CZ-10200 Praha 10 – Hostivar
TEL +42(0)2/810 08 264
FAX +42(0)2/810 08 462
E-MAIL paha@schrack.cz



LENGYELORSZÁG
SCHRACK TECHNIK
POLSKA SP.Z.O.O.
ul. Annopol 3
PL-03-236 Warszawa
TEL +48 22/331 48 31
FAX +48 22/331 48 33
E-MAIL se@schrack.pl

SZLOVÁKIA
SCHRACK TECHNIK SPOL. SR.O.
Langsfeldova 2
SK-03601 Martin
TEL +42 1/43 422 16 41
FAX +42 1/43 423 95 56
E-MAIL martin@schrack.sk

