

MÉRŐMŰSZEREK

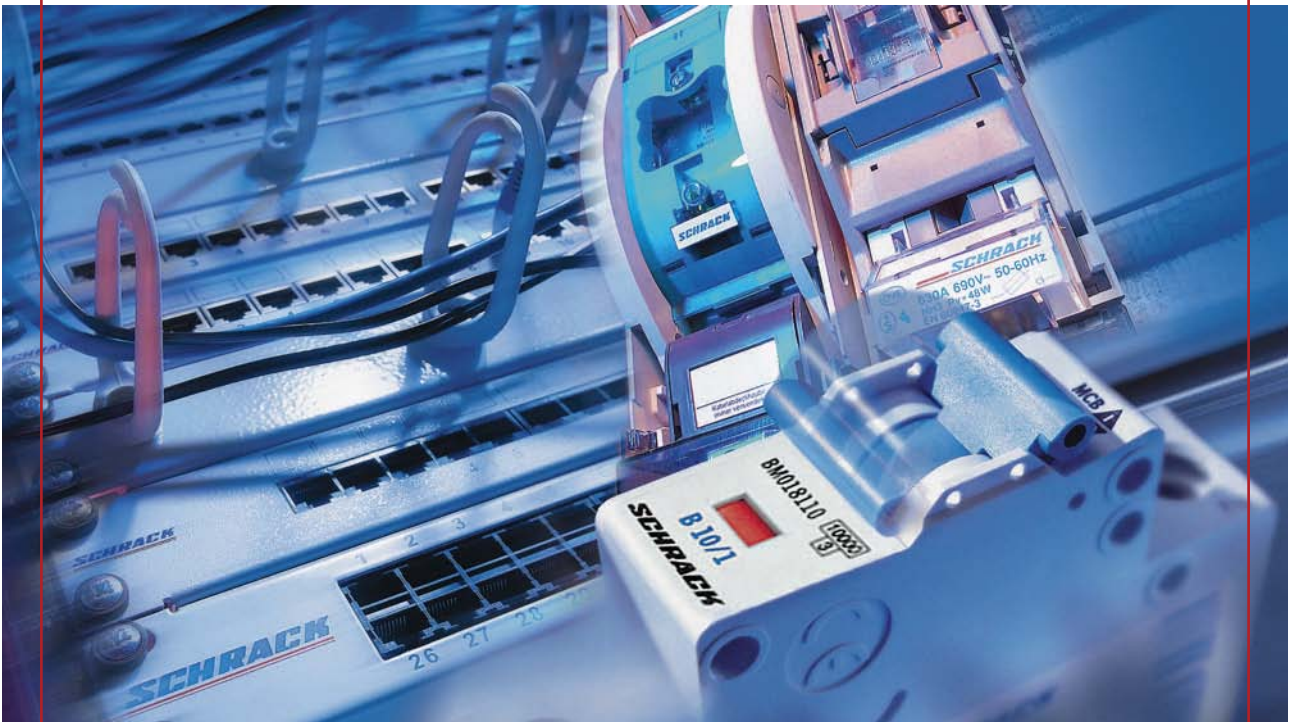

FOGYASZTÁSMÉRŐK, KOMBINÁLT MÉRŐMŰSZEREK



- ENERGIAELLÁTÁS ÉS KAPCSOLÓSZEKRÉNY ÉPÍTÉS
- KÁBELEK ÉS VEZETÉKEK
- ÉPÜLETVILLAMOSSÁG
- ELEKTRONIKUS RENDSZEREK, BERENDEZÉSEK
- ADATÁTVITELI TECHNOLÓGIA

TÖBBET AKAR TUDNI A SCHRACKRÓL?

LÁTOGASSON EL HONLAPUNKRA!

WWW.SCHRACK.HU

MÉRŐMŰSZEREK

TARTALOM

EGYFÁZISÚ KÖZVETLEN FOGYASZTÁSMÉRŐ, 25A	4
HÁROMFÁZISÚ KÖZVETLEN FOGYASZTÁSMÉRŐ, 65A	5
HÁROMFÁZISÚ ÁRAMVÁLTÓS FOGYASZTÁSMÉRŐ	6
EGY- ÉS HÁROMFÁZISÚ ÁRAMVÁLTÓS FOGYASZTÁSMÉRŐ	8
NA 96 KOMBINÁLT MÉRŐMŰSZER, HÁLÓZATANALIZÁTOR	10
MÉRÉS ÉS ADATGYŰJTŐ RENDSZER	13

EGYFÁZISÚ KÖZVETLEN FOGYASZTÁSMÉRŐ, 25A

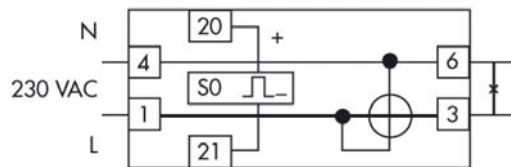

SCHRACK INFO

- Sorbaépíthető kivitel (1KE)
- Kis építési nagyság
- Elektronikus mérés
- Mechanikus kijelzés
- Impulzus kimenet

MŰSZAKI ADATOK

Mért mennyiség	Hatásos energiafogyasztás
Mérés típusa	Egyfázisú, 2 vezetékes
Névleges feszültség	230VAC (+15%, -20%)
Névleges áram	5 (25) A
Névleges frekvencia	50Hz (+20%, -20%)
Pontossági osztály	1
Impulzus LED jelzés	2000 imp/kWh
Impulzus kimenet	S0 (DIN 43 864), 2000 imp/kWh
Kijelzés	5.1 digités mechanikus regiszter
Fogyasztás	<2VA
Működési hőmérséklet	-20...+55°C
Védettség	Előlap: IP51; sorkapocssor: IP20

LEÍRÁS	SZÉxMAXxMÉ	CSOM. EGYS.	RENDELÉSI SZÁM
Egyfázisú közvetlen mérő, 25A	18x80x55	1	MGEIZ125

HÁROMFÁZISÚ KÖZVETLEN FOGYASZTÁSMÉRŐ, 65A

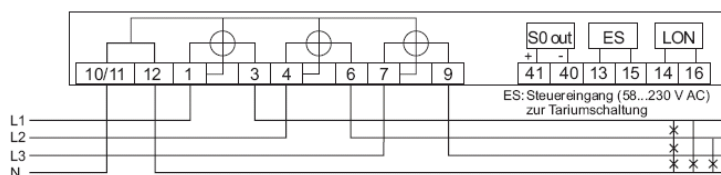

SCHRACK INFO

- Sorbaépíthető kivitel (6KE)
- Elektronikus mérés
- Folyadékkristályos kijelző
- Impulzus vagy M-Bus kimenet
- Menürendszeres beállítás az előlapon lévő nyomógomb segítségével
- Zárópecsételhető kialakítás

MŰSZAKI ADATOK

Mért mennyiség	Hatásos energiafogyasztás
Mérés típusa	Háromfázisú, asszimmetrikus, 4 vezetékes
Névleges feszültség	3x230/400VAC
Névleges áram	5 (65) A
Névleges frekvencia	50Hz
Pontossági osztály	1
Impulzus LED jelzés	1000 imp/kWh (alapbeállítás)
Kimenet	SO (DIN 43 864), 10-2000 imp/kWh (beállítható) kimenet vagy M-Bus csatoló
Kijelző	LCD, 8 digit
Fogyasztás	Feszültség oldalon: <2VA, áram oldalon: <2.5A
Működési hőmérséklet	-25...+55°C
Raktározási hőmérséklet	-40...+70°C
Tokozat anyaga	önkioltó polikarbonát
Védettség	IP20

LEÍRÁS	SZÉxMAXxMÉ	CSOM. EGYS.	RENDELÉSI SZÁM
Háromfázisú közvetlen mérő, 65A, impulzus kimenettel	107,5x89,5x64.2	1	MGDIZ065B
Háromfázisú közvetlen mérő, 65A, M-Bus csatolóval	107,5x89,5x64.2	1	MGDIZ365B

HÁROMFÁZISÚ ÁRAMVÁLTÓS FOGYASZTÁSMÉRŐ

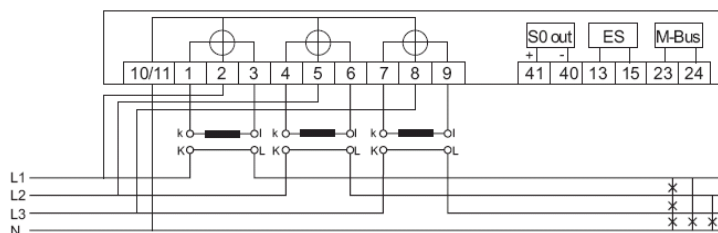

SCHRACK INFO

- Sorbaépíthető kivitel (6KE)
- Elektronikus mérés
- Folyadékkristályos kijelző
- Impulzus vagy M-Bus kimenet
- Menürendszeres beállítás az előlapon lévő nyomógomb segítségével
- Zárópecsételhető kialakítás

MŰSZAKI ADATOK

Mért mennyiség	Hatásos energiafogyasztás
Mérés típusa	Háromfázisú, asszimetrikus, 4 vezetékes
Névleges feszültség	3x230/400VAC
Feszültségváltó áttétel beállítása (VT)	1...999
Névleges áram	5A (áramváltó: X/5)
Áramváltó áttétel beállítása (CT)	1...999
Névleges frekvencia	50Hz
Pontossági osztály	1
Impulzus LED jelzés	10000 imp/kWh (alapbeállítás)
Kimenet	S0 (DIN 43 864), 100-5000 imp/kWh (beállítható) kimenet vagy M-Bus csatoló
Kijelző	LCD, 8 digit
Fogyasztás	Feszültség oldalon: <2VA, áram oldalon: <0.5A
Működési hőmérséklet	-25...+55°C
Raktározási hőmérséklet	-40...+70°C
Tokozat anyaga	önkioltó polikarbonát
Védettség	IP20

LEÍRÁS	SZÉxMAxMÉ	CSOM. EGYS.	RENDELÉSI SZÁM
Háromfázisú áramváltós mérő, impulzus kimenettel	107,5x89,5x64.2	1	MGDIZ005B
Háromfázisú áramváltós mérő, M-Bus csatolóval	107,5x89,5x64.2	1	MGDIZ305B

HÁROMFÁZISÚ ÁRAMVÁLTÓS FOGYASZTÁSMÉRŐ



SCHRACK INFO

- Sorbaépíthető kivitel (6KE)
- Elektronikus mérés
- Mechanikus kijelzés
- Impulzus kimenet
- DIP kapcsolós beállítás

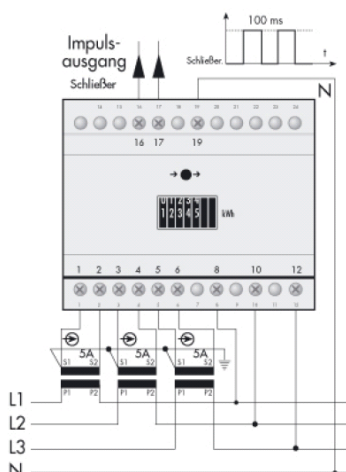

MŰSZAKI ADATOK

Mért mennyiség	Hatásos energiafogyasztás
Mérés típusa	Háromfázisú, asszimétrikus, 4 vezetékes
Névleges feszültség	3x230/400VAC (+/-10%)
Névleges áram	5A (áramváltó: X/5, beállítási maximum: 4000/5A)
Maximális áram:	6A (tartós), 5In (0,5s)
Áramváltó áttétel beállítása	5-10-15-20-25-30-40-50-60-80 (x10 és x100)
Névleges frekvencia	50Hz
Pontossági osztály	2
Impulzus LED jelzés	1-10-100 imp/Wh, áramváltó beállításától függően: (1: 80A-ig, 10: 100-800A-ig, 100: 800A felett)
Kimenet	100 imp/Wh - 1 - 10 imp/kWh (beállítható)
Kijelzés	6.1 digitális mechanikus regiszter
Fogyasztás	Feszültség oldalon: <3VA, áram oldalon: <1VA
Működési hőmérséklet	-5...+55°C
Raktározási hőmérséklet	-25...+70°C

LEÍRÁS	SZÉxMAXxMÉ	CSOM. EGYS.	RENDELÉSI SZÁM
Háromfázisú áramváltós mérő, impulzus kimenettel	105x85x58	1	MGR0Z405-A

EGY- ÉS HÁROMFÁZISÚ ÁRAMVÁLTÓS FOGYASZTÁSMÉRŐ

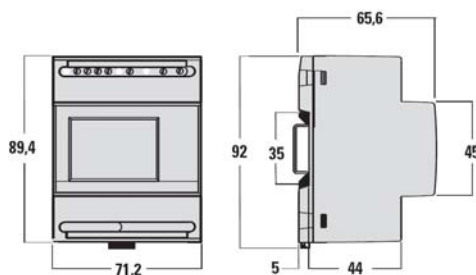

SCHRACK INFO

- Sorbaépíthető kivitel (4KE)
- Kis építési nagyság
- Egy- és háromfázisú mérés egyaránt kiépíthető a készülékkel
- Elektronikus mérés
- Folyadékkristályos kijelző
- Impulzus kimenet
- Menürendszeres beállítás az előlapon lévő nyomógombok segítségével
- Bekötési lehetőségek:
 - egyfázisú, kétvezetékes, egy áramváltó
 - háromfázisú, háromvezetékes, szimmetrikus terhelés, egy áramváltó
 - háromfázisú, háromvezetékes, aszimmetrikus terhelés, két áramváltó (bármely két fázisban telepítve)
 - háromfázisú, háromvezetékes, aszimmetrikus terhelés, három áramváltó
 - háromfázisú, négyvezetékes, szimmetrikus terhelés, egy áramváltó
 - háromfázisú, négyvezetékes, aszimmetrikus terhelés, három áramváltó

MŰSZAKI ADATOK

Mért mennyiségek	Teljes hatásos fogyasztás Teljes meddő fogyasztás Részleges hatásos fogyasztás Részleges meddő fogyasztás Hatásos teljesítmény középérték Hatásos teljesítmény középérték maximum
Névleges feszültség	230VAC vagy 3x230/400VAC
Feszültségváltó áttétel beállítása (VT)	1...999,9
Névleges áram	5A (áramváltó: X/5)
Áramváltó áttétel beállítása (CT)	1...9999
Névleges frekvencia	50Hz
Pontossági osztály	Hatásos fogyasztás mérés: 1 Meddő fogyasztás mérés: 2
LED kimenet	1imp/0,1Wh
Impulzus kimenet	Hatásos vagy meddő fogyasztás, 1imp/10Wh-100Wh-1kWh-10kWh vagy 1imp/10varh-100varh-1kvarh-10kvarh (beállítható)
Teljesítmény középérték számítás	Időalap: 5 / 8 / 10 / 15 / 20 / 30 / 60 perc (beállítható)
Kijelző	LCD, 8 digit
Fogyasztás (fázisonként)	Feszültség oldalon: <1VA, áram oldalon: <0.5VA
Működési hőmérséklet	-5...+55°C
Raktározási hőmérséklet	-25...+70°C
Tokozat anyaga	önkioltó polikarbonát
Védettség	Előlap: IP54; sorkapocssor: IP20

EGY- ÉS HÁROMFÁZISÚ ÁRAMVÁLTÓS FOGYASZTÁSMÉRŐ (folytatás)

BEKÖTÉS

- a) egyfázisú, kétvezetékes, egy áramváltó
- b) háromfázisú, háromvezetékes, szimmetrikus terhelés, egy áramváltó
- c) háromfázisú, háromvezetékes, aszimmetrikus terhelés, két áramváltó (bármely két fázisban telepítve)
- d) háromfázisú, háromvezetékes, aszimmetrikus terhelés, három áramváltó
- e) háromfázisú, négyvezetékes, szimmetrikus terhelés, egy áramváltó
- f) háromfázisú, négyvezetékes, aszimmetrikus terhelés, három áramváltó

a) eset

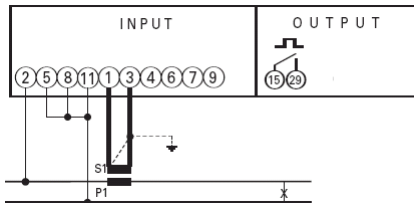

b) eset

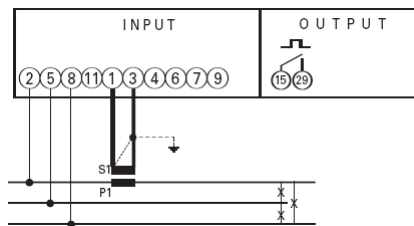

c) eset

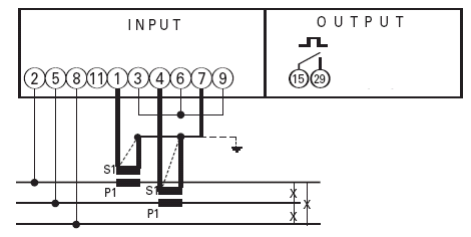
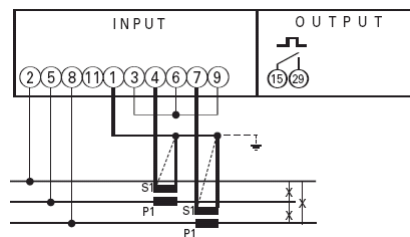
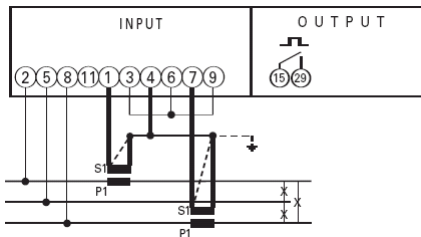

d) eset

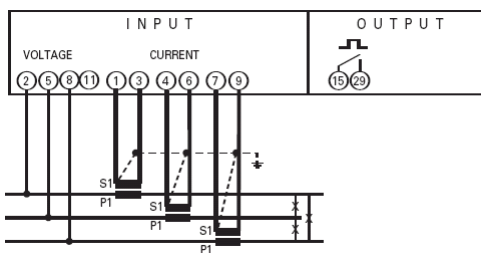

e) eset

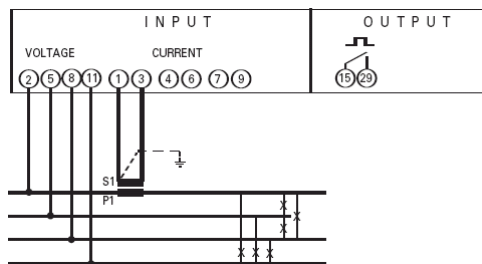

f) eset

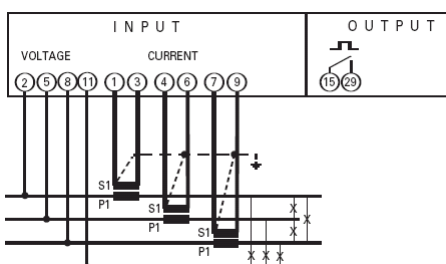

LEÍRÁS	SZÉxMAXxMÉ	CSOM. EGYS.	RENDELÉSI SZÁM
Egy- vagy háromfázisú áramváltós mérő, impulzus kimenettel	71,2x89,4x65,6	1	HUXICE4DT0

NA 96 KOMBINÁLT MÉRŐMŰSZER, HÁLÓZATANALIZÁTOR

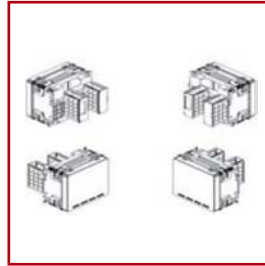

ÁLTALÁNOS INFORMÁCIÓ

- Korszerű megoldás hagyományos mérőcsoport kiváltására
- Ipari és épületinstallációs alkalmazásokban egyaránt eredményesen alkalmazható
- Helyi műszerként, mérésadatgyűjtő rendszerben, valamint integrált SCHRACK villamos felügyeleti rendszerben egyaránt használható
- Moduláris felépítésű
- Rugalmasan bővíthető
- Nagyméretű, háttérvilágított kijelzővel szerelt
- Testreszabható földalatti tartalom
- Numerikus és grafikus mennyiségkijelzés
- Háttérvilágított, többfunkciós, négygombos kezelőfelület
- Gyors, megbízható rögzítés
- Fix sorozatkapcsok az áramváltók bekötéséhez
- Levehető sorozatkapcsok a feszültségpontok
- Kis beépítési mélység

SCHRACK INFO

- Egy- és háromfázisú (háromfázisú három vagy négyvezetékes hálózat) mérés is kialakítható
- Háromfázisú háromvezetékes rendszer esetén Aron vagy három áramváltós mérés is választható
- Széles tápfeszültség tartomány (váltó- vagy egyen tápfeszültség)
- Választható bővítőmodulok:
 - Impulzus kimenet modul
 - Hatáértékképző, relés kimeneti modul
 - Analóg kimeneti modul
 - RS485 (Modbus) kommunikációs modul
 - Profibus kommunikációs modul
 - LonWorks kommunikációs modul
- X/1 és X/5 áramváltó is használható
- Mérések:
 - Vonali- és fázisfeszültség
 - Fázisfeszültség minimum és maximum érték
 - Fázisfeszültség felharmónikus tartalom
 - Fázis- és nullavezető áram
 - Fázisáram középérték
 - Fázisáram középérték maximum
 - Fázisáramok átlagértéke
 - Fázisáram felharmónikus tartalom
 - Hatásos, meddő, látszólagos teljesítmény
 - Fázisok hatásos, meddő, látszólagos teljesítménye
 - Hatásos, meddő, látszólagos teljesítmény középérték
 - Hatásos, meddő, látszólagos teljesítmény középérték maximum
 - Fázisonkénti és háromfázisú teljesítménytényező
 - Frekvencia
 - Üzemóra
 - Részleges (nullázható, újraindítható) és teljes pozitív hatásos fogyasztás
 - Részleges (nullázható, újraindítható) és teljes pozitív meddő fogyasztás
 - Teljes negatív hatásos fogyasztás
 - Teljes negatív meddő fogyasztás

MŰSZAKI ADATOK

Készülékház és csatlakozás	
Előlap mérete	96x96
Szerelés	Szokrénnyajtóra, (kivágás: 92x92)
Mélységi méret	61mm (bővítőmodulokkal: 81mm + bekötőkábel)
Csatlakozás	Feszültségpontok: levehető sorozatkapcsok (sodrott kábel: max. 2,5mm ² ; tömör kábel: max. 4,5mm ²) Áramváltók: fix sorozatkapcsok (sodrott kábel: max. 4mm ² ; tömör kábel: max. 6mm ²)
Készülékház anyaga	önkioltó polikarbonát
Védettség	Előlap: IP54; sorkapocssor: IP20
Tömeg	285g (alapkészülék)
Kijelzés	
Kijelző típusa	68x65mm, LCD háttérvilágítással. Automatikus háttérvilágítás csökkentéssel (utolsó gombnyomás után 20s-al)
Fogyasztás adatok kijelzése	8 digit (karaktermagasság 8mm)
Mértékegységek kijelzése	Feszültség- és áramváltó értékek megfelelően
Tizedespont kezelés	Automatikus, a lehető legnagyobb felbontással
Frissítés	1,1s
Kijelzési pontosság	Feszültség: +/-0,2% (80...500V, vonali) Áram: +/-0,2% (10...120% In) Teljesítmény: +/-0,5% (10...120% Pn/Qn/Sn) Teljesítménytényező: +/-0,5% (0,5ind...0,5cap.) Frakvancia: +/-0,15Hz
Fogyasztásmérés pontossága:	400V, 5A, 50Hz referenciaértékek mellett: Hatásos fogyasztás: 0,5s osztály (EN62053-22 szerint) Meddő fogyasztás: 2 osztály (EN62053-23 szerint)
Programozás	
Felhasználói kezelőfelület	Háttérvilágított, többfunkciós, feliratozott, négygombos
Programozható paraméterek	Csatlakozás: egy- vagy háromfázisú, 3 vagy 4 vezetékes Áramváltó: X/1, X/5 Feszültségváltó áttétele: (VT): 1...10 Áramváltó áttétele: (CT): 1...9999 Áram- és teljesítmény középérték számítás időalap: 5 / 8 / 10 / 15 / 20 / 30 / 60 perc Kijelző kontraszt: 4 érték Kijelző háttérvilágítás: 0 / 30 / 70 / 100% Főoldali tartalom RS485 modul: cím, sebesség, paritásbit Impulzus kimenet modul: hatásos- vagy meddő fogyasztás, impulzusszélesség, méréshatár Relés kimeneti modul: vizsgált mennyiség, min vagy max határérték, NO vagy NC, hiszterézis, be- és kikapcsolási késleltetés
Bemenet	
Feszültségbemenetek	80...500V (vonali), 50...290V (fázis)
Árambemenet	X/1 vagy X/5 (áramváltó)
Maximális bemeneti áram	1,2In (tartós) / 20In (0,5s)
Frekvencia	50Hz (47...63Hz)
Mérések típusa	TRMS
Felharmonikus mérés	22. felharmonikusig
Feszültségbemenet fogyasztása	<0,5VA/fázis
Árambemenet fogyasztása	<0,5VA/fázis
Segéd feszültség	
Váltakozófeszültség	80...265VAC / 47...63Hz (fogy.: < 4VA bővítőmodulok nélkül)
Egyenfeszültség	110...300VDC (fogyasztás < 3,5W bővítőmodulok nélkül)
Környezeti jellemzők	
Működési hőmérséklet	-5...+55°C
Raktározási hőmérséklet	-25...+70°C

NA 96 KOMBINÁLT MÉRŐMŰSZER, HÁLÓZATANALIZÁTOR (folytatás)

LEÍRÁS	SZÉxMAxMÉ	CSOM. EGYS.	RENDELÉSI SZÁM
NA 96 kombinált mérőműszer, hálózatanalizátor	96x96x61(81)	1	MGF39000
Hatáértékképző, 2 relés kimeneti bővítőmodul	-	1	MGF3900A
Impulzusadó, 2 csatornás kimeneti bővítőmodul	-	1	MGF3900I
Analóg, 2 csatornás kimeneti bővítőmodul	-	1	MGF3900M
RS485 (Modbus) kommunikációs bővítőmodul	-	1	MGF3900R
Profibus kommunikációs bővítőmodul	-	1	MGF3900P
LonWorks kommunikációs bővítőmodul	-	1	MGF3900L

MÉRÉS ÉS ADATGYŰJTŐ RENDSZER



SCHRACK INFO

Az épületek, létesítmények szakszerű üzemeltetése egyre komolyabb kihívást jelent az egyre kisebb létszámú karbantartói vagy üzemeltetői csoportnak. Ennek oka egyrészt az épületekbe beépítésre kerülő és különböző feladatokat ellátó alrendszerek növekvő száma, másrészt ezen alrendszerek bonyolultsága, összetettsége. Legtöbbször ezek a műszaki megoldások automatikus üzemen dolgoznak, de szinte minden esetben a működésükhöz a felhasználó által megadott üzemi paraméterekre szorulnak. Továbbá ha a rendszerben nem várt esemény történik, a rendszerek felhasználói beavatkozásra várnak, nem is beszélve az esetlegesen előforduló meghibásodások elhárításáról. Mindezen jellemzők azt mutatják, hogy zökkenőmentes, megbízható üzemvitelt csak abban az esetben lehet biztosítani, ha az üzemeltetőnek kellően részletes információk állnak rendelkezésére az épületről vagy létesítményről, valamint ezek az adatok egy egységes felületen, rendszerezve jelennek meg. Ilyen feladatkörök ellátására szolgál a SCHRACK integrált villamos rendszer, amely épületautomatizálási, felügyeleti, energiaelosztás-vezérlési, villamos mérés adatgyűjtési, valamint egységes megjelenítési alkalmazásokban nyújt kiváló megoldást. Jelen leírás az integrálható, de autonóm működést is támogató rész megoldások közül a villamos mérés és adatgyűjtés területére ad műszaki megoldást. A villamos mérés és adatgyűjtési rendszer az NA 96 hálózatanalizátor készülékre és ezek kiegészítő készülékeire épül.

Az alkalmazott hálózatanalizátorok akár kombinált mérőműszerként is használhatók. Ilyen esetben a szükséges villamos mérésekhez nem kell fizikai menysiségenként külön készüléket telepíteni (pl. áram, feszültség, teljesítménytényező stb mérők), hanem elegendő egy darab kombinált mérőműszert beépíteni. Ezzel a kialakítással, gazdaságos, kis helyigényű, egységes megjelenésű és a felhasználó igényeinek megfelelően beállítható helyi mérés építhető ki. Olyan esetben, amikor a helyi mérő vagy mérők mérési eredményit központi megjelenítéssel kell kijelezni, akkor az NA 96 készülékeinket kiegészítve a szükséges kommunikációs bővítmódulokkal, könnyen kialakíthatjuk a központi leolvasást. A pillanatnyi értékek megjelenítésén kívül számos kiegészítő lehetőséget is támogat az adatgyűjtő rendszerünk: trendfigyelés és tárolás, határértékkezelés-riasztási szint beállítás, eseménynaplózás, adatbázis export stb.

A mérés és adtgyűjtő rendszerünk az autonóm működésen kívül az integrációt és támogatja, vagyis alrendszerként alkalmazható a SCHRACK integrált villamos rendszerben. Így egységes megjelenítéssel teljeskörű megoldást biztosít a korszerű épületüzemeltetéshez.

A gyors, áttekinthető és könnyű rendszerkiépítés érdekében mérőrendszerünk kialakításakor fontos tényező volt a beépítendő készülékek számának minimalizálása, valamint az egyszerű struktúra. Ennek jegyében rendszerünk a következő elemekből épül fel: NA 96 hálózati analizátor, RS485 kommunikációs bővítmódul, 485/232 illesztőegység, RS485 vonalerősítő egység, megjelenítő szoftvermodul.

Rendszerelemek jellemzői:

- NA 96 hálózati analizátor: kommunikációs modullal bővíthető kombinált mérőműszer
- RS485 (Modbus) kommunikációs bővítmódul: az NA 96 hálózati analizátor rendszerbe kapcsolását biztosítja
- RS485/232 illesztőegység: amely a felügyeleti számítógép és a mérőhálózat közötti illesztést biztosítja
- RS485 vonal erősítő egység
- Megjelenítő szoftvermodul a felügyeleti számítógép rendszerillesztéséhez. Segítségével parametrizálhatók a megjelenítés adatai, olvashatók és mintavételezhetőek az általuk gyűjtött villamos adatok, valamint ezen adatok különböző sablonok szerint megjeleníthetők.

MŰSZAKI LEÍRÁS

Rendszerlehetőségek:

- Maximális műszerszám egy rendszeren belül: 255, kiegészítő (jelerősítő, illesztő) elemek felhasználásával
- Kommunikáció: RS485, MODBUS (JBUS) protokoll

Megjelenítő szoftvermodul lehetőségei:

- Felhasználói névvel és kóddal védett hozzáférések, valamint a kommunikáció állapotának ellenőrzése
- A számítógépen folyamatosan kijelezhető villamos mennyiségek:
 - Vonali- és fázisfeszültség
 - Fázisfeszültség minimum és maximum érték
 - Fázisfeszültség felharmónikus tartalom
 - Fázis- és nullavezető áram
 - Fázisáram középérték
 - Fázisáram középérték maximum
 - Fázisáramok átlagértéke
 - Fázisáram felharmónikus tartalom
 - Hatásos, meddő, látszólagos teljesítmény
 - Fázisok hatásos, meddő, látszólagos teljesítménye
 - Fázisonkénti és háromfázisú teljesítménytényező
 - Frekvencia
 - Üzemóra
- Részleges (nullázható, újraindítható) és teljes pozitív hatásos fogyasztás
- Részleges (nullázható, újraindítható) és teljes pozitív meddő fogyasztás
- Teljes negatív hatásos fogyasztás
- Teljes negatív meddő fogyasztás

RENDSZERVÁZLAT

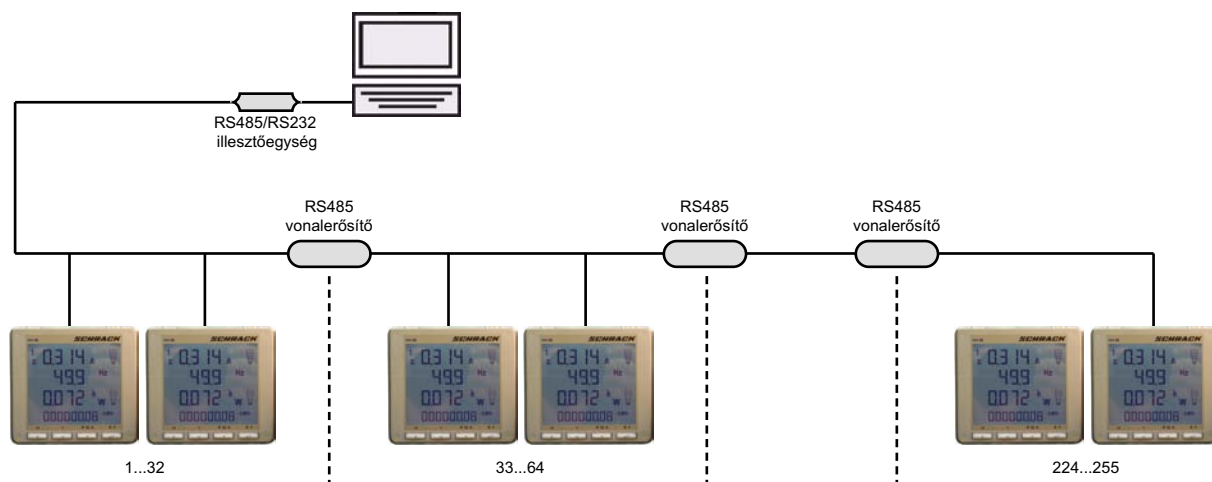

LEÍRÁS	SZÉxMAXMÉ	CSOM. EGYS.	RENDELÉSI SZÁM
NA 96 kombinált mérőműszer, hálózatanalizátor	96x96x61(81)	1	MGF39000
RS485 (Modbus) kommunikációs bővítőmodul	-	1	MGF3900R
RS485/232 illesztőegység	-	1	külön rendelésre
RS485 vonal erősítő egység	-	1	külön rendelésre
Megjelenítő szoftvermodul	-	1	külön rendelésre

ÁLTALÁNOS ÉRTÉKESÍTÉSI FELTÉTELEK

1. AZ ÁÉF ALKALMAZÁSI KÖRÉ:

A jelen ÁÉF iránnyadók a Szállító üzleti tevékenységi körében bárkivel-fogyasztók esetében a 14.1 pont szerinti elterésekre (továbbiakban: Megrendelő) megkötött valamennyi szerződésére, az azok alapján történő áruértékesítésekre illetve szolgáltatásnyújtásokra (Értékesítés).

2. AZ ÁÉF SZERZŐDÉS RÉSZÉVE VÁLÁSA, ELTÉRŐ FELTÉTELEK:

2.1. A jelen ÁÉF bármely olyan szerződéses nyilatkozat, okmány Megrendelő általi aláírásával, vagy az Értékesítésnek bármely olyan szerződéses nyilatkozat, okmány alapján Megrendelő vagy közreműködője által történő megnyitási át vételével válnak a szerződés részévé, amelyek utalást tartalmaznak a jelen ÁÉF-re, és azok hozzáférési helyére, vagy amelyek hátoldala a jelen ÁÉF rányomatására, vagy amelyekhez csatolásra kerültek.

2.2. A Megrendelő által alkalmazott bármilyen szerződéses feltétel csak akkor válik a szerződés részévé, ha és amennyiben azokat Szállító kifejezett nyilatkozatával, írásban elfogadja. Nem minősül kifejezett elfogadásnak, ha Szállító, Megrendelő szerződéses feltételeinek ismeretében az Értékesítést teljesíti.

2.3. A jelen ÁÉF-től eltérni kifejezett írásbeli megállapodással lehet.

3. AJÁNLATOK:

3.1. Amennyiben Megrendelő Szállító ajánlatát harminc munkanapon belül nem fogadja el, úgy az ajánlatok hatályukat veszítik.

3.2. Szállító költségvetései -becslései, kifejezett megállapodás hiányában, nem eredményeznek kötelezettséget Szállító részére és azokért Szállító ésszerű térítésre tarthat igényt.

3.3. A katalógusokban, prospektusokban és más marketingdokumentumokban közzétett adatok, információk, teljesítmények és tulajdonságok csak a szerződésben azekre történő kifejezett hivatkozások esetén képezik a szerződés tartalmát.

4. ÍRÁSBELISÉG:

A 2.1. pontjában hivatkozott szerződéses nyilatkozatok, azok módosításai, kiegészítései - beleértve a jelen írásbeliség kikötés módosítását is - csak írásbeli (beleértve a telefax illetve telex útján történő továbbítást is) formában érvényesek.

Kizárólag a létrejött szerződés rendelkezései minősülnek a felek megállapodásának.

5. ÁRAK:

5.1. Szállító árai, díjai raktáratól értendők és nem tartalmazzák a csomagolás, rakodás, fuvarozás, szállítmányozás költségeit és a mindenkor törvényes forgalmi adót. Amennyiben az Értékesítéssel kapcsolatosan illetékek, adók és egyéb köztérhek merülnek fel, ezeket Megrendelő viseli. A csomagolás, göngyöleg, visszavételére Szállító csak kifejezett megállapodás esetén köteles.

5.2. A számlázás Szállítónak a szerződés megkötésekor (2.1 pont) iránnyadó vagy a szerződés szerinti listáira és díjai alapulvételével történik.

5.3. Amennyiben a teljesítésre a szerződéskötést követő két hónap eltelte után, olyan okból kerül sor, amelyért Szállító nem felelős, és amennyiben időközben Szállító költségei (különösen bérköltségek és anyagár) változnak, Szállító jogosult árait, díjait megfelelően módosítani. A költségváltozásokat Szállító Megrendelő kérésére igazolja.

5.4. Javítási szolgáltatások, javított áruk visszaszállítása illetve alkatrész-szállítások esetén, amennyiben ezek nem a kellekzavartosság javában történnek, Szállító a szolgáltatás vagy szállítás teljesítésének időpontjában iránnyadó listáira/díjai alapján számol el.

6. SZÁLLÍTÁS, TELJESÍTÉS:

6.1. A kikötött teljesítési határidők elkezddésének és megtartásának feltétele, hogy Megrendelő az általa biztosítandó valamennyi szolgáltatást, teljesítést feltétlenül az előírt határidőben, illetve a kikötött fizetési feltételeket (pl. előfizetés, fizetési biztosítékok szolgáltatása) teljesítse. Ezen kötelezettségek bármilyen megszegése esetén a kikötött határidők a kiküszöböléshez szükséges idővel, de legalább a Megrendelő késedelemmel időtartamával meghosszabbodnak. Amennyiben a késedelem időtartama az egy hónapot meghaladja Szállító jogosult írásbeli nyilatkozatával a szerződéstől elállni.

6.2. Amennyiben a kikötött határidők be nem tartása vis maior-ra - amely alatt a Felek olyan körülményeket értenek, melyek a szerződéskötéskor a legnagyobb gondossággal mellet nem voltak előreláthatóak, kialakulásukért a felek egyike sem felelős és azt egyik fél sem képes elhárítani -, vagy olyan okra vezethető vissza, amelyért Szállító nem felelős, a határidők legalább az akadályoztatás időtartamával meghosszabbodnak. Amennyiben az akadályoztatás időtartama a két hónapot meghaladja, bármelyik fél jogosult a szerződéstől elállni.

6.3. Amennyiben Szállító az Értékesítés teljesítésével felróhatóan késedelembe esik, Megrendelő öt megfelelő póthatáridőt tüzésével írásban köteles felszólítani a teljesítésre. A póthatáridő elmulasztása esetén Megrendelő jogosult írásbeli nyilatkozatával a szerződéstől elállni.

6.4. A Megrendelő szállítási késedelemből eredő kártérítési igényeire a 11. pont rendelkezései iránnyadók.

6.5. Amennyiben a teljesítés, olyan okból, amelyért a Szállító nem felelős, a teljesítési készség Szállító általi bejelentését követő több, mint tizenöt napos késedelem szenved, a Szállító jogosult Megrendelő felé a késedelem minden megkezdett tizenöt napjára az adott Értékesítés ellenértékének fél százalékát, összesen legfeljebb öt százalékát kitévő raktározási átalányt érvényesíteni.

6.6. Szállító jogosult részletezésekre és ennek megfelelő részszámlázásokra.

6.7. Amennyiben a Szállító a szállított áru tekintetében tervezést, be- és összeépítést, felállítást, szerelést, installálást, létesítést, tesztelést, betanítást, oktatást (Szolgáltatás), vállal, ezeket szakvállalatától elvárható gondossággal fogja teljesíteni.

Megrendelő köteles biztosítani, az ahhoz szükséges szolgáltatásokat és feltételeket, hogy a Szolgáltatás teljesítése a rendeltetési helyen, az Értékesítés természeté, a szerződés rendelkezései, valamint Szállító specifikációi, illetve vonatkozó rendelkezései és irányelvei szerint lehetséges.

Megrendelő köteles gondoskodni továbbá az elkészült részek, illetve leszállított áruk őrzéséről és állagmegóvásáról.

6.8. Szállító jogosult a Szolgáltatás teljesítéséhez közreműködőt igénybe venni. Ezek teljesítéséért úgy felel, mintha ő teljesített volna.

6.9. Amennyiben a teljesítés tartalma szoftverek átengedése is kiterjed, ez magában foglalja a szükséges szoftverdokumentáció átadását is.

6.10. A Megrendelő a szoftverek tekintetében Magyarország területére érvényes, nem kizárólagos és át nem ruházható jogot szerez arra, hogy a szoftvereket, kizárólag a Szállító Értékesítéseiével összefüggésben egy központi hardveregységben használja, a hardver használatának időtartamáig, illetve mindaddig, amíg a hardvernek jogszerű tulajdonosa vagy birtokosa.

6.11. A szoftverrel és a szoftverrel illetve az ahhoz kapcsolódó megoldásokra, és dokumentációkat nem sokszorosíthatja, nem módosíthatja, - egy biztonságos másolat kivételével - nem másolhatja, harmadik személyek számára hozzáférhetővé nem teheti, nem fordíthatja el és nem fejtheti vissza, és a szerzői jogra utaló jelzéseket nem távolíthatja el.

6.12. A szoftverhasználati jog megszüntését követően a szoftvert és dokumentációját Megrendelő köteles haladéktalanul megsemmisíteni és erről Szállító írásban értesíteni.

7. A TELJESÍTÉS IDŐPONTJA ÉS HELYE. KÁRVÉDELÉS ÁTSZÁMLÁSA:

7.1. Az áruszállítás a Megrendelő általi darabszám szerinti (mennyiségi) átvétellel minősülnek teljesítettnek. Megrendelő tíz százalékos mennyiségi hiányig nem jogosult megtagadni az átvételt és annak igazolását; ez nem érinti a mennyiségi hiányra alapítható egyéb jogait. A mennyiségi átvétel igazolása a szállítóléval vagy fuvarléval, illetőleg egy meghatározott projekthez történő áruszállítás esetén - eltérő megállapodás hiányában - írásbeli teljesítésigazolást nyilatkozat Megrendelő, vagy képviselője általi aláírásával történik. Az áruszállítások mennyiségig akkor is átvettnek minősülnek, a Szállító kétszerejelentésének Megrendelő általi kézhezvételét követő 8 napon, ha az előbbi teljesítésigazolások aláírását a Megrendelő, vagy képviselője elmulasztja, vagy megtagadja. Szolgáltatás esetén - a Szolgáltatással érintett áru kivételével, melyekre az előző rendelkezés iránnyadó - a teljesítés időpontja az átadás átvételi jegyzőkönyv dátuma, illetve ennek hiányában vagy az aláírás Megrendelő általi megtagadása esetén azon időpont, amikor a Szolgáltatást illetve az azzal érintett árut Megrendelő használatba veszi, vagy a Szállító kétszerejelentést követő tizenötödik nap. A teljesítés időpontja szoftverek esetében azok horzodón, dokumentációval együtt történő igazolt átadása. Az átvétel igazolásának elmulasztása, vagy megtagadása esetén a Szolgáltatásokra vonatkozó előbbi szabályok megfelelően iránnyadók.

Megrendelő a teljesítés átvételét, igazolását nem tagadhatja meg olyan hiba esetén, amely az áru, szoftver, illetve Szolgáltatás rendeltetésszerű használatát nem akadályozza.

7.2. Az árukkal és Szolgáltatásokkal kapcsolatos kárvesztély és valamennyi kockázat a teljesítés 7.1. pont szerinti időpontjában száll át Megrendelőre.

7.3. A teljesítés helye áruértékesítés estén a Szállító raktára. Szolgáltatás esetén a rendeltetési hely.

8. JÓTÁLLÁS:

8.1. Az áruk, Szolgáltatásnak a Megrendelő által, a kereskedőtől elvárható gondossággal végzett minőségvizsgálás során felismerhető hibáit Megrendelő haladéktalanul, de legkésőbb a teljesítés időpontját (7.1. pont) követő tizenöt napon belül köteles Szállító felé írásban kifogásolni. A áru illetve Szolgáltatás egyéb hibái kifogásoknak határideje a felismerés követő tizenöt nap. A kifogás bejelentésére megállapított határidő elmulasztása esetén Megrendelő elveszíti jóttállási jogait.

8.2. Megalopozatlan kifogás esetén Szállító igényelheti, hogy Megrendelő térítse meg felmerült költségeit.

8.3. Szállító a teljesítés időpontjától (7.1. pont), de legkésőbb az Értékesítés részét képező áru leszállítását követő három hónap elteltétől kezdődően tizenkét hónapos jóttállást vállal az áru és Szolgáltatás anyagi-, gyártási- és kivitelezési, hibáiért, azok kezelési útmutatóinak a rendeltetésszerű használatát nem biztosító hibáiért, továbbá a szoftverek esetében a szoftverhordozó anyaghibáiért, valamint olyan programozási hibákért, amelyek a tudomány és technika állása szerint az a kereskedő gondossággal elkerülhetők lettek volna, feltéve, hogy ezen hibák oka a teljesítés időpontjában (7.1. pont) már fennállt.

8.4. A jóttállás alapján a hibát Szállító választása szerint, saját költségére kijavítja, vagy a hibás árut, alkatrészt, modult kicseréli, a hiba jellege által megkövetelt, műszakilag indokolt határidőn belül.

8.5. A kicserélt áru, alkatrész, modul a Szállító tulajdonába kerül.

A jóttállási idő a kijavított vagy kicserélt áru, Szolgáltatás, szoftverre, részekre, alkatrészekre vagy moduljakra nézve nem kezdődik újra.

8.6. Nem minősül a jóttállás körébe tartozó hibának ha annak oka természetes elhasználódásra, kopásra; szakszerűtlen, illetve a Megrendelő rendelkezésére bocsátott kezelési, felhasználási iránymutatásokkal, dokumentumokkal ellentétes kezelésre, beépítésre, beszerelésre, felhasználásra, tárolásra, felállításra, összeál-

lításra; vis maiorra; szélsőséges környezeti hatásokra; rendeltetésnek nem megfelelő használati, üzemeltetési körülményekre; a Megrendelő által biztosítandó feltételek hibáira; nem reprodukálható szoftverhibákra; elmulasztott karbantartásra, ápolásra; nem eredeti, kompatibilis alkatrészek, tartozékok alkalmazására; nem Szállító által, illetve az általa áru feljogosított szervezetek által végzett karbantartásra, javításra; a Megrendelő által adott anyag, vagy meghatározott konstrukció hibájára vezethető vissza.

8.7. A fentiek szerinti jóttállási kötelezettségek túlmenően, a mellett, vagy a helyett illetve a jóttállási idő letelete után Megrendelő a hibás teljesítésre alapítva további igényeket nem érvényesíthet. A hibás teljesítéssel okozott károkat való felelősségre a 11. pont rendelkezései iránnyadók.

9. Jogszavartosság:

9.1. Szállító a 8.3. pont szerinti időtartam alatt szavatol azért, hogy az áru, Szolgáltatás, szoftver tekintetében harmadik személynek olyan joga nem áll fenn, amely a megszerzés, illetve a rendeltetésszerű használat korlátját kезévi, kivéve, ha azokat a Megrendelő által adott specifikációk szerint állította elő.

9.2. Harmadik személy részéről ilyen jog érvényesítéséről Megrendelő haladéktalanul írásban köteles értesíteni Szállítót és biztosítani számára, hogy -vonatkozó jogszabályok szerint-saját költségére a védekezés irányítását átvegye, illetve az eljárásokba a Megrendelő helyére, vagy mellettel belépjen.

9.3. Szállító, választása szerint, saját költségére a 9.1. pont szerinti az árut, Szolgáltatást, szoftvert mentesíti, vagy azok helyett ilyen jogokkal nem érintett árut, Szolgáltatást, szoftvert biztosít Megrendelőnek. Amennyiben ez a körülmenyek által indokolt ésszerű határidőn belül nem lehetséges, úgy bármelyik fél jogosult a szerződéstől írásbeli nyilatkozattal elállni. Szállító esetleges kártérítési igényeire a 11. pont rendelkezései iránnyadók.

10. Szellelemi alkotások. Titoktartás:

10.1. Minden, az áru, Szolgáltatás, szoftver által megtestesített, vagy azokkal, illetve az azokhoz tartozó dokumentumokkal összefüggésben fennálló szerzői mű, iparjogvédelmi jog és más jog által védett megoldás, adat, ismeret, ötlet kizárólagos jogsuttal a Szállító, vagy az a személy, aki ezek hasznosítására, illetve hasznosításuk engedélyezésére Szállítónak engedélyt adott. Megrendelő ezen szellelemi alkotásokra vonatkozó személyhez fűződő, vagy vagyoni jogokat, illetve - ellenkező megállapodás hiányában - használati jogokat a szerződés megkötésével nem szerez és köteles tartózkodni azok mindenmenet megsejtésétől.

10.2. Tervezési Szolgáltatás esetén a tervek Szállító tulajdonában maradnak. Megrendelő a terveket csak a szerződés tárgyát képező projekt megvalósításához használhatja fel. A tervek bármilyen ezen túlmenő felhasználásához Szállító írásbeli jóváhagyása szükséges.

10.3. Megrendelő egybéként is köteles a szerződés megkötése illetve teljesítése kapcsán a Szállító vonatkozásban tudomására jutott minden adatot, információt és ismeretet a szerződés megkötése során, fennállása alatt és azt követően is - időkorlát nélkül - titokban tartani.

11. Kártérítés:

Amennyiben jogszabályi teljeskörű, kötelező kártérítési felelősséget nem ír elő, Szállító a lényeges szerződéses kötelezettségeinek megszegésével okozott, a szerződés megkötésekor előrelátható és szerződéstípusú károkat tartozik felelősséggel. A felelősség kizárt elmaradt hasznónét, indirekt, következményi és továbbgyűrűző károkat.

12. Fizetési feltételek:

12.1. A fizetések -eltérő írásbeli megállapodás hiányában - a Megrendelő általi mennyiségi átvételkor készpénzben teljesítendők. Amennyiben az írásbeli megállapodás eltérően nem rendelkezik az átutalások teljesítésének határideje a Szállító számlájának Megrendelő általi kézhezvételét követő nyolc nap. A számla, ajánlat levélben történő feladásra esetén illetve amennyiben a számla „nem kereste”, „átvételt megtagadta”, „ismeretlen” megjelöléssel érkezik vissza, a feladást követő 3. napon kézhezvezetnek minősül.

12.2. Váltó, vagy csekk elfogadása esetén Megrendelő fizetési kötelezettségei áll csak akkor mentesül, ha a váltó vagy csekk eredményes beváltásával a teljes tartozás megfizetése kerül és a Szállítóval szemben a váltó, vagy csekk alapján visszereseti igényt azok későbbi jogsuttaljai nem érvényesíthetnek.

12.3. Fizetési késedelem esetén Szállító jogosult a mindenkorl jegybanki alapkamat plusz hét százalékos mértékű késedelmi kamatot érvényesíteni.

12.4. Megrendelő a Szállító követeléseivel szemben csak olyan követeléseit számlíthatja be, amelyeket jogerős bírósági ítélet állapít meg, vagy amelyeket Szállító elismert.

12.5. Szállító jogosult szerződéséből eredő követeléseit a harmadik személyre átruházni. A jóttállási igényeket Megrendelő azonban ez esetben is csak a Szállítóval szemben érvényesítheti.

13. Tulajdonjog fenntartás:

13.1. Szállító az áru tulajdonjogát (függetlenül attól, hogy ahhoz Szolgáltatás, vagy szoftver átadása kapcsolódik) az Értékesítés teljes szerződéses ellenértékének, illetve a szerződésből eredő valamennyi egyéb pénzkövetelésnek maradátkalan kiegyenlítéséig fenntartja.

13.2. Megrendelő köteles a tulajdonjog fenntartással érintett árukat, saját áruját illetve nála lévő idegen árukat elkülvitve tárolni és nyilvántartásában elkülvitve kimutatni, illetve egyértelmű felirattal, illetve megjelöléssel jelezni, hogy azokon a Szállító tulajdonjogát fenntartotta.

Az árukat Megrendelő a saját költségére és veszélyére, de a Szállító javára tartja birtokában, tárolja és őrzi és köteles azok megfelelő biztosítási fedezetről gondoskodni.

Szállító képviselői jogsuttal a Megrendelő üzleti óráiban, előzetes bejelentés nélkül, a fenti kötelezettségek teljesítését ellenőrizni. Megrendelő e célból köteles biztosítani képviselőiönknek üzlethelyiségebe való bejutását.

13.3. Megrendelő haladéktalanul köteles értesíteni Szállítót, ha harmadik személy az érintett áru tekintetében zálogot vagy más jogot érvényesít. Megrendelő viseli az igényérvényesítés elhárításával, illetve az áru újból beszerzésével, pótlásával összefüggő költségeket. A Megrendelő nyolc napot meghaladó fizetési késedelem, más lényeges szerződésszegés esetén, vagy ha a Megrendelő elvett kérelmet terjesztene elő csd-, felszámolási-, végelszámolási-, vagy végrehajtási eljárás felfolytatására, Szállító jogosult a szerződéstől (telhivástól) elállni (azt felfüggeszteni) és a tulajdonjog fenntartással érintett áru kiadását igényelni.

Kiadásra vonatkozó igény esetén a Szállító, a Megrendelő üzleti óráiban jogosult az érintett árukat elvinni és ennek érdekében a Megrendelő üzleti helyiségeibe - erőszak alkalmazása nélkül - bemenni.

Megrendelő ez esetben teljes együttműködésre köteles és elveszíti birtokvédelmi jogait.

13.4. Megrendelő jogosult a tulajdonjog fenntartással érintett árukat, rendes üzletmenete keretében feldolgozni vagy idegen dolgokkal egyesíteni. A feldolgozással, egyesítéssel létrejövő dolgokon Szállító közös tulajdonos lesz a felhasznált áru szerződéses értékének arányában, a 13.1. pont szerinti tulajdonjog fenntartás biztosítékaképpen, amely közös tulajdoni hányadot a Megrendelő már a szerződés megkötésével, a feldolgozás illetve egyesítés megtörténtének hatályával Szállítóra átruház. Megrendelő köteles ezen árukról igény szerint írásbeli kimutatást küldeni Szállítónak.

13.5. Megrendelő, rendes üzletmenete keretében jogosult a tulajdonjog fenntartással érintett illetve a 13.4. pont szerinti közös tulajdonban levő árukat továbbértékesíteni. A Szállító tulajdonosi jogainak biztosítékaképpen a Megrendelő, a szerződés megkötésének hatályával, a Szállítóra engedményesít valamennyi, e pont szerinti engedélyt továbbértékesítésből eredő saját bevétel szemben keletkező követelést, jogát és igényét, valamennyi mellékjogával együtt, beleértve az általa érvényesített tulajdonjog fenntartásból eredő valamennyi jogot is.

Megrendelő a fentiek szerint biztosítékul átruházott követelések, jogok, igények alapján teljesített szolgáltatásokat jogosult és köteles Szállító nevében és javára beszédni. A beszédett pénzüsségek illetve az azoknak megfelelő értékű pénzvagyon illetve más szolgáltatások kizárólagos tulajdonosa illetve az azokra vonatkozó tulajdonjog átruházására vonatkozó valamennyi jog és igény kizárólagos jogsuttalja, a fenti átruházás hatályosságától kezdve, a Szállító, Megrendelő ezekről köteles Szállító igényei szerint eszmőlalni és a kiadási igény 13.3. pont szerinti megnyitja, illetve a 13.7. pont szerinti jogmegszűnés esetén a pénzvagyon illetve más szolgáltatást Szállítónak kiadni. E jogainak és ellenérték követeléseinek biztosítékaképpen Szállító, a továbbértékesítésre vonatkozó szerződés megkötésének napjával kezdődően, a Megrendelővel szemben fennálló ellenérték követeléseinek erejéig és annak teljes kiegyenlítéséig, zálogok illeti meg a Megrendelőt valamennyi, a továbbértékesítés napján, bármely hitelintézettel szemben fennálló bankszámla-követelésén.

Megrendelő jelen pont szerinti kötelezettségei addig állnak fenn, amíg a tulajdonjog fenntartás megszűnésének 13.1. pont szerinti feltételei nem teljesülnek.

13.6. Megrendelő a 13.5. pontban rögzítettek túlmenően az átruházott követelések, jogok, igények felől nem jogosult rendelkezni. Megrendelő köteles Szállító igényének megfelelően az engedményezésről külön értesítést rendelkezésre bocsátani a Szállító által kért okirati formában.

13.7. Megrendelő 13.5. pont szerinti jogait Szállító Megrendelő bármilyen szerződésszegése esetén jogosult egyoldalú nyilatkozattal megvonni. Külön visszavonás nélkül is megszűnnek ezen jogok, ha Megrendelő nyolc napot meghaladó fizetési késedelembe esik, vagy elene csd-, felszámolási, végelszámolási kérelmet terjesztene elő, vagy vagyonára végrehajtás indul.

A jogok megvonása, vagy megszűnése esetén megnyílik Szállító kiadásra vonatkozó igénye, amelyre a 13.3. pont rendelkezései iránnyadók.

A jogok visszavonása, vagy megszűnése ellenére folytatott értékesítések és beszédek esetében is iránnyadó valamennyi fenti rendelkezés.

14. Egyéb rendelkezések:

14.1. A jelen ÁÉF rendelkezései a kötelező törvényi előírások által módosított tatalommal iránnyadók, amennyiben a Megrendelő fogyasztónak minősül.

Nem tekinthető azonban fogyasztónak az olyan Megrendelő, aki egyéni vállalkozóként, a társasági illetve általános forgalmi adó alanyként, vagy önálló tevékenységet folytató magánszemélyként számla vagy számlával egy tekintet alá eső okirat kiállítását kéri az ellenértékért.

14.2. Amennyiben a jelen ÁÉF bármely rendelkezése érvénytelen lenne vagy azzá válna, ez nem érinti a szerződés illetve többi rendelkezésének érvényességét. Ilyen esetben a felek köteleztek magukat, hogy az érvénytelen rendelkezést egy olyan új, érvényes rendelkezéssel fogják helyettesíteni, amely az érvénytelen rendelkezéshez gazdasági és jogi tartalma szerint a legközelebb áll.

14.3. Megrendelő bármilyen szerződéssel szembeni magatartása, illetve bármilyen vita esetén Szállító, a vita rendezéséig illetve megfelelő biztosíték adásáig, jogosult minden következmény nélkül, szállításait, szolgáltatásait teljesítését felfüggeszteni. Ez nem érinti a Szállító által a szerződéshez szükséges alapján fennálló egyéb jogait.

14.4. A szerződésből eredő mindenmenü jogvita elbírására a felek, a perérték függvényében alvételük magukat a Pesti Központi Kerületi, vagy a Fővárosi Bíróság kizárólagos illetékességének.

14.5. A jelen ÁÉF-ben nem szabályozott kérdésekben a Polgári Törvénykönyv rendelkezései iránnyadók.

SCHRACK TECHNIK

MAGYARORSZÁGI KÖZPONT

BUDAPEST
H-1172 Budapest, Vidor u. 5.
TEL +36 1 253-1401
FAX +36 1 253-1491
E-MAIL schrack@schrack.hu

AUSZTRIAI KÖZPONT

SCHRACK TECHNIK GMBH
Seybelgasse 13, 1230 Wien
TEL +43(0)1/866 85-0
FAX +43(0)1/866 85-1560
E-MAIL info@schrack.com

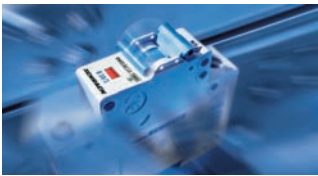

A SCHRACK MAGYARORSZÁGON

DEBRECEN
H-4025 Debrecen
Arany János u. 55.
TEL +36 52/422-883
FAX +36 52/422-879

PÉCS
H-7623 Pécs
Rákóczi út 18.
TEL +36 72/513-560
FAX +36 72/513-569

SZOLNOK
H-5000 Szolnok
Bercsényi u. 10.
TEL +36 56/515-160
FAX +36 56/515-161



GYŐR
H-9023 Győr
Március 15. u. 5-7.
TEL +36 96/414-815
FAX +36 96/438-918

SZEGED
H-6724 Szeged
Pacsirta u. 1.
TEL +36 62/486-964
FAX +36 62/465-580



MISKOLC
H-3529 Miskolc
Soltész Nagy K. út 129.
TEL +36 46/411-815
FAX +36 46/412-365

SZÉKESFEHÉRVÁR
H-8000 Székesfehérvár
Sereg u. 5.
TEL +36 22/348-349
FAX +36 22/348-347



SCHRACK LEÁNYVÁLLALATOK

BELGIUM
SCHRACK TECHNIK B.V.B.A
Twaalfapostelenstraat 14
BE-9051 St-Denijs-Westrem
TEL +32 9/384 79 92
FAX +32 9/384 87 69
E-MAIL info@schrack.be

ROMÁNIA
SCHRACK TECHNIK SRL
Str. Simion Barnutiu nr. 15
RO-410204 Oradea
TEL +40 259/435 887
FAX +40 259/412 892
E-MAIL schrack@schrack.ro

SZLOVÉNIA
SCHRACK TECHNIK D.O.O.
Glavni trg 47
SLO-2380 Slovenj Gradec
TEL +38 6/2 883 92 00
FAX +38 6/2 884 34 71
E-MAIL schrack.sg@schrack.si

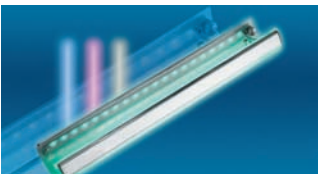

HORVÁTORSZÁG
SCHRACK TECHNIK D.O.O.
Zavrtnica 17
HR-10000 Zagreb
TEL +385 1/605 55 00
FAX +385 1/605 55 66
E-MAIL schrack@schrack.hr

SZERBIA
SCHRACK TECHNIK D.O.O.
Kumodraska 260
YU-11000 Beograd
TEL +38 1/11 309 2600
FAX +38 1/11 309 2620
E-MAIL office@schrack.co.yu

CSEHORSZÁG
SCHRACK TECHNIK SPOL. SR.O.
Dolnomecholupska 2
CZ-10200 Praha 10 – Hostivar
TEL +42(0)2/810 08 264
FAX +42(0)2/810 08 462
E-MAIL paha@schrack.cz



LENGYELORSZÁG
SCHRACK TECHNIK
POLSKA SP.Z.O.O.
ul. Annopol 3
PL-03-236 Warszawa
TEL +48 22/331 48 31
FAX +48 22/331 48 33
E-MAIL se@schrack.pl

SZLOVÁKIA
SCHRACK TECHNIK SPOL. SR.O.
Langsfeldova 2
SK-03601 Martin
TEL +42 1/43 422 16 41
FAX +42 1/43 423 95 56
E-MAIL martin@schrack.sk

